

MODELOVÉ ZNAČENÍ

MODEL NUMBERING

CT - 6 5 4 2 - 0 - 5 6 M / RP / UCP

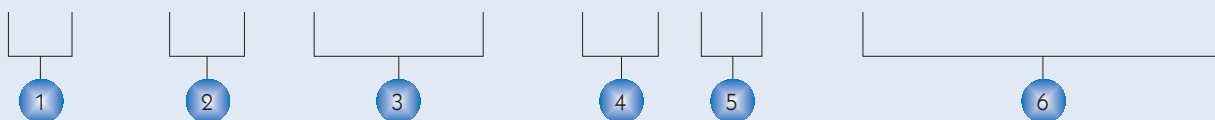

1 TYPOVÁ ŘADA

CT : Ramenové provedení
 FT : Ploché provedení
 CTL: Ramenové provedení s ořezem materiálu z levé strany

2 ROZLIŠOVACÍ KÓD

46 : 2-jehlový, třínitný stroj (bez horního krytí)
 47 : 3-jehlový, čtyřnitný stroj (bez horního krytí)
 62 : 2-jehlový, čtyřnitný stroj
 65 : 3-jehlový, pětinitný stroj

3 APLIKAČNÍ KÓD

00-0 : běžné šití (základní model)
 03-0 : lemování
 ⋮
 (Detaily naleznete na dalších stránkách)

4 ROZTEČ JEHEL

40 : 4,0 mm
 48 : 4,8 mm
 56 : 5,6 mm
 64 : 6,4 mm

5 TYP STEHOVÉ DESKY

L : pro lehké materiály
 M : pro středně silné materiály
 S : speciální požadavky

6 VOLITELNÉ PŘÍSLUŠENSTVÍ

RP : Odtahový válec
 UCP-1 : Pneumatický odstřih (včetně horní krycí nitě)
 ⋮
 (Detaily naleznete na dalších stránkách)

1 MACHINE TYPE

CT: Cylinder bed type interlock
 FT: Flat bed type interlock
 CTL: Cylinder bed interlock (with left hand knife)

2 STITCHING CODE:

46: 2-needle, 3-thread (without top cover thread mechanism)
 47: 3-needle, 4-thread (without top cover thread mechanism)
 62: 2-needle, 4-thread
 65: 3-needle, 5-thread

3 APPLICATION CODE

00-0: General plain seaming (basic type)
 03-0: Tape binding
 ⋮
 (Details at following pages)

4 NEEDLE DISTANCE

40 : 4,0 mm
 48 : 4,8 mm
 56 : 5,6 mm
 64 : 6,4 mm

5 STITCH PLATE TONGUE SHAPE

L : for light weight material
 M : for medium weight material
 S : for special sewing requirement

6 OPTIONAL DEVICES

RP : rear puller
 UCP-1 : pneumatic top/under thread trimmer
 ⋮
 (Details at following pages)

CHARAKTERISTIKA :

GENERAL FEATURES:

- Maximální otáčky stroje 6000 stehů/min.
 - Obvod ramene u CT Serie jen 280 mm (u strojů bez odtahového válce) obr. A
 - Uzavřené mazání pomocí čerpadla. Lehce výměnný olejový filtr. (obr. B)
 - Jemně a přesně nastavitelné diferenciální podávání. (obr. C)
 - Jednoduché nastavení délky stehu (obr. D)
 - Chlazení jehel a nití silikonovým olejem, zabraňuje poškození jehel a nití. (obr. E, F)
 - Jako pohonné jednotky doporučujeme použít:
 - Spojkový motor Garudan 3x400V/2850 ot. 560W
 - Spojkový motor Garudan 1x230V/2850 ot. 560W
 - Servomotor GARUDAN HVP
- Max. high speed up to 6000 S.P.M.
 - Cylinder circumference 280 mm (without puller). (Fig. A)
 - With auto oiling system ensuring sufficient lubrication, with cartridge oil filter, easy for replacement & cleaning. (Fig. B)
 - Easy micro-adjustment of differential feeding ratio, even during running operation. (Fig C)
 - Push-button type stitch length regulator. (Fig. D)
 - With thread & needle cooling, lubricating system; avoiding the thread & needle breakage, skip stitching. (Fig. E, Fig. F)
 - Following motor specification is recommended:
 - Clutch motor Garudan 3x400V/2850 rpm 560W
 - Clutch motor Garudan 1x230V/2850 rpm 560W
 - Servomotor GARUDAN HVP

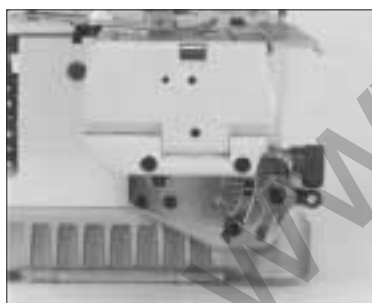

obr. A / Fig. A



obr. B / Fig. B

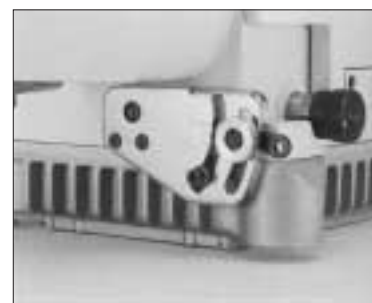

obr. C / Fig. C



obr. D / Fig. D



obr. E / Fig. E



obr. F / Fig. F

APPLICATION CODE
CT 00-0

ZÁKLADNÍ ŠITÍ
GENERAL PLAIN SEAMING

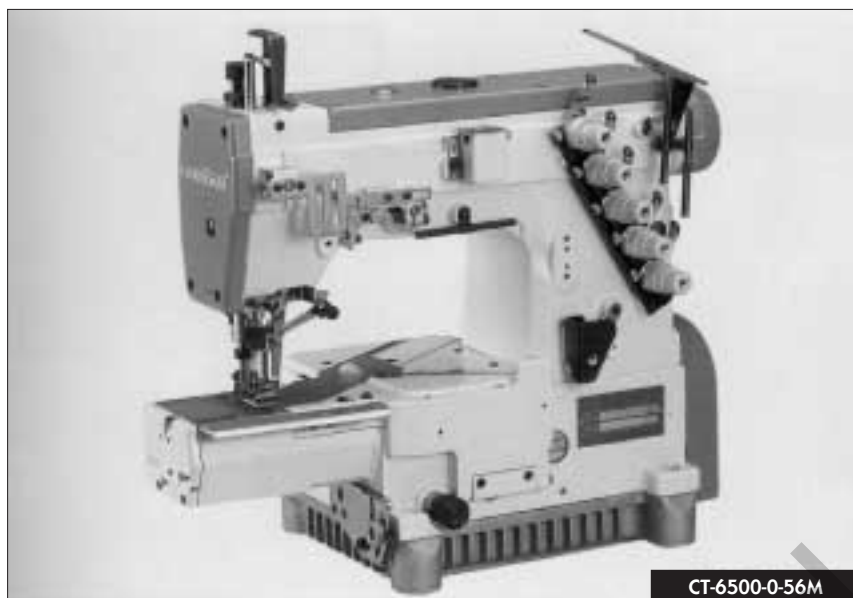

CT-6500-0-56M



- Stavitelný zakladač délky
- Bottom hemming device



- Lemovač
- Bed-on type tape binder

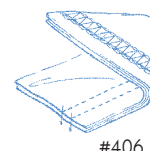

#406

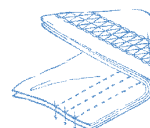

#407

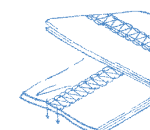

#602

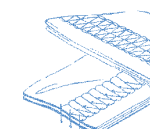

#605

CHARAKTERISTIKA:

- Stroje jsou určeny pro běžné šití. Použitím dalších aparátů lze stroj použít i pro šití (jiných) speciálních operací.
- Se strojem je dodáváno standardně vybavení na zakončení délky (podehnutí materiálu)

POUŽITÍ:

- Výrobky z pletených materiálů, spodní prádlo, sportovní oblečení atd.
- Lehké a středně těžké materiály

VOLITELNÉ PŘÍSLUŠENSTVÍ:

- **RP:** Odtahový válec
- **UCP-1:** Pneumatický odstřih nití (pro stroje s horním krytím)
- **UCE-1:** Elektromagnetický odstřih nití (pro stroje s horním krytím)
- **UCP-2:** Pneumatický odstřih nití (pro stroje bez horního krytí)
- **UCE-2:** Elektromagnetický odstřih nití (pro stroje bez horního krytí)
- **BOC:** Lemovač pro ramenové interloky. S tímto aparátkem můžete i na základním modelu stroje lemovat své výrobky (Lemování však nebude tak kvalitní jako při použití speciálního stroje určeného pro lemování CT-6503). Při objednávce tohoto aparátu prosím uveďte: typ lemování, šířku pásky před olemováním a požadovanou šířku po olemování.

FEATURES:









- For general plain seaming; can be equipped with various attachments for different sewing operations.
- General bottom hemming device is supplied as standard attachment for bottom hemming operation on general medium weight fabric.

APPLICATION:

- Knit underwear, briefs, sportswear, etc.
- Light to medium weight material.

OPTIONAL DEVICES:

- **RP:** Rear puller
- **UCP-1:** Pneumatic top/under thread trimmer (for machines with top cover thread)
- **UCE-1:** Electric top/under thread trimmer (for machines with top cover thread)
- **UCP-2:** Pneumatic under thread trimmer (for machines without top cover thread)
- **UCE-2:** Electric under thread trimmer (for machines without top cover thread)
- **BOC:** BED-ON TYPE TAPE BINDER (For cylinder bed interlock). With this attachment, basic model can be applied for tape binding operation, but the performance will not be as good as while using tape binding M/C (CT-6503). This attachment is not a standard equipment; can be supplied by separate order only; detail spec. such as ply, opening size & finished size should be specified.

			 m.m.	 m.m.		 m.m.	 UY128GAS	 S.P.M.	AVAILABLE DEVICE
CT-6200-0-40M	2	4	4.0	1.4	1 : 0.3	5	#10	6000	● RP
CT-6200-0-48M	2	4	4.8	↑	↑	5	#10		● UCP-1
CT-6500-0-56M	3	5	5.6	↑	↑	5	#11		● UCE-1
CT-6500-0-64M	3	5	6.4	↑	↑	5	#11		● UCP2*
* CT-4600-0-40M	2	3	4.0	↓	↓	7	#10		● UCE-2*
* CT-4700-0-56M	3	4	5.6	3.6	1 : 2.9	7	#11	● BOC	

* STROJE BEZ HORNÍHO KRYTÍ, * MACHINES WITHOUT TOP COVER THREAD

APPLICATION CODE
CT 03-0

LEMOVÁNÍ
TAPE BINDING (COLLARETTE BINDING)

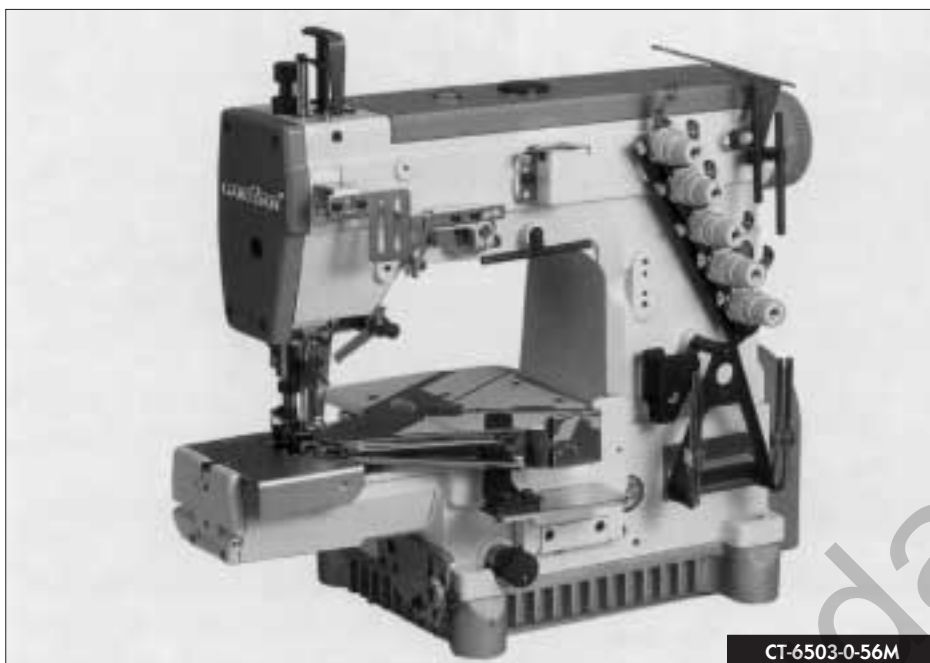

CT-6503-0-56M

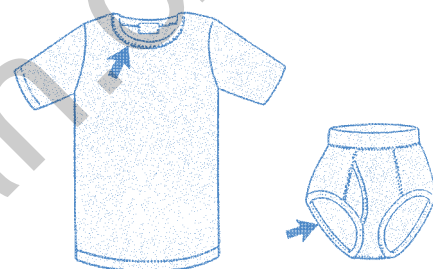

CHARAKTERISTIKA:

- Stroje jsou určeny pro lemování průkrčníků u triček, nohaviček u slipů atd.
- Z důvodu různých požadavků na šířku pásky, šíři olemování a tloušťky šitého materiálu není lemováč součástí stroje. Při objednávce specifikujte výše uvedené požadavky.

POUŽITÍ:

- Trička, pánské slipy, dětské oblečení atd.
- Lehké a středně těžké materiály

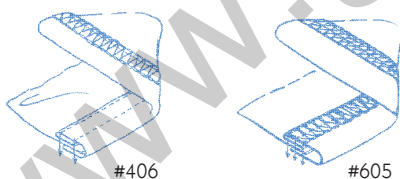

VOLITELNÉ PŘÍSLUŠENSTVÍ :

- RP: Odtahový válec
- TFS: Boční předdávkovácí zařízení

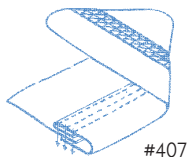

FEATURES:









- With tape binding device, suitable for binding tape on openings of neck or leg of underwear, T-shirts, briefs.
- Tape binding folder is not supplied as standard attachment due to users' various demands of spec. sizes. For separate order of the folders, detailed spec., such as ply, opening size, finished size should be specified.

APPLICATION:

- Knit underwear, T-shirts, briefs, etc.
- Light to medium weight material

OPTIONAL DEVICES:

- RP: Rear puller
- TFS: Side tape feeding device

			 m.m.	 m.m.		 m.m.	 UY128GAS	 S.P.M.	AVAILABLE DEVICE
CT-6203-0-40M	2	4	4.0	1.4	1 : 0.3	5	#10		
CT-6203-0-48M	2	4	4.8	↑	↑	5	#10		
CT-6503-0-56M	3	5	5.6	↕	↕	5	#11	6000	● RP ● TFS
CT-6503-0-64M	3	5	6.4	↓	↓	5	#11		
* CT-4603-0-40M	2	3	4.0	↓	↓	7	#10		
* CT-4703-0-56M	3	4	5.6	3.6	1 : 2.9	7	#11		

* STROJE BEZ HORNÍHO KRYTÍ, * MACHINES WITHOUT TOP COVER THREAD

APPLICATION CODE
CT 11-0

UKONČENÍ (ZAČISTĚNÍ) DÉLKY (PRO JEMNÉ, LEHKÉ A STŘEDNĚ TĚŽKÉ MATERIÁLY)

BOTTOM HEMMING (FOR THIN, LIGHT AND MEDIUM WEIGHT MATERIAL)



CT-4611-0-40M

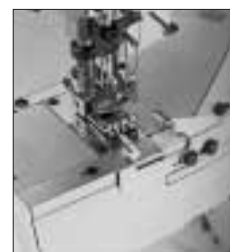

- Levý vodič
- Fabric Guide
- Stavitelný vodič
- Fabric Guide

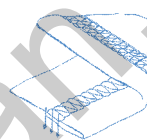

#605

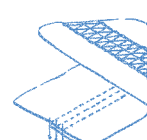

#407

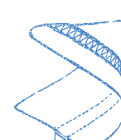

#406

CHARAKTERISTIKA:

- Levý vodič materiálu je připevněn na stehové desce, která je upravena pro ukončování délek i velmi slabých materiálů.
- Levý vodič, určený pro šití středně silných materiálů je dodáván se strojem..

POUŽITÍ:

- Výrobky z pletených materiálů, spodní prádlo, sportovní oblečení atd.
- Lehké až středně těžké materiály.



VOLITELNÉ PŘÍSLUŠENSTVÍ:

- **RP:** Odtahový válec
- **UCP-1:** Pneumatický odstříh nití (pro stroje s horním krytím)
- **UCE-1:** Elektromagnetický odstříh nití (pro stroje s horním krytím)
- **UCP-2:** Pneumatický odstříh nití (pro stroje bez horního krytí)
- **UCE-2:** Elektromagnetický odstříh nití (pro stroje bez horního krytí)

FEATURES:

- Left hand side fabric guide of the bottom hemming attachment is installed on needle plate, which is suitable for hemming operation on thin, light and soft fabrics.
- One extra left hand side fabric guide (P/N#C130207B700) is provided as standard attachment for hemming operation on general medium weight fabric.

APPLICATION:

- Men's & women's underwear, sportswear, etc.
- Thin, light to medium weight material.

OPTIONAL DEVICES:

- **RP:** Rear puller
- **UCP-1:** Pneumatic top/under thread trimmer (for machines with top cover thread)
- **UCE-1:** Electric top/under thread trimmer (for machines with top cover thread)
- **UCP-2:** Pneumatic under thread trimmer (for machines without top cover thread)
- **UCE-2:** Electric under thread trimmer (for machines without top cover thread)

										AVAILABLE DEVICE
			m.m.	m.m.		m.m.	UY128GAS	S.P.M.		
CT-6211-0-40M	2	4	4.0	1.4	1 : 0.3	5	#10	6000		● RP
CT-6211-0-48M	2	4	4.8	↑	↑	5	#10			● UCP-1
CT-6511-0-56M	3	5	5.6	↑	↑	5	#11			● UCE-1
CT-6511-0-64M	3	5	6.4	↑	↑	5	#11			● UCP2*
* CT-4611-0-40M	2	3	4.0	↓	↓	7	#10			● UCE-2*
* CT-4711-0-56M	3	4	5.6	3.6	1 : 2.9	7	#11			

* STROJE BEZ HORNÍHO KRYTÍ, * MACHINES WITHOUT TOP COVER THREAD

APPLICATION CODE
CT 13-0

ROZEŠÍVÁNÍ ŠVŮ (POLOŽENÍ ŠVU NA BOK, ŠEV MUSÍ BÝT UŽŠÍ NEŽ 3MM)

OVERLOCK SEAM COVERING (FOLDING OVER, OVERLOCK SEAM WIDTH UNDER 3.0 MM)



CT-6513-0-56M

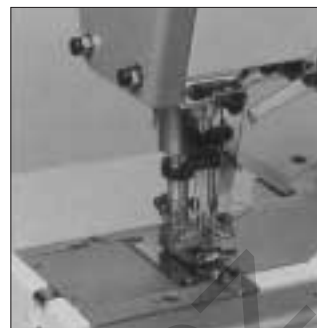

- Vodič materiálu
- Seam covering attachment (folding over)

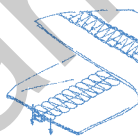

#602

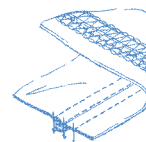

#406

CHARAKTERISTIKA:

- Stroje určené pro rozešívání švů sešitých overlockem. Šev je ve speciálním vedení položen na bok a poté přešit. Používá se pro zpevnění nebo jako ozdobný steh.
- Maximální šířka obnítkovacího stehu před rozešíváním je 3 mm.

POUŽITÍ:

- Výrobky z pletených materiálů, spodní prádlo, sportovní oblečení atd.
- Lehké až středně těžké materiály



VOLITELNÉ PŘÍSLUŠENSTVÍ:

- RP: Odtahový válec
- UCP-1: Pneumatický odstříh nití (pro stroje s horním krytím)
- UCE-1: Elektromagnetický odstříh nití (pro stroje s horním krytím)
- UCP-2: Pneumatický odstříh nití (pro stroje bez horního krytí)
- UCE-2: Elektromagnetický odstříh nití (pro stroje bez horního krytí)

FEATURES:









- With overlock seam covering attachment, specially for covering (folding over) overlock seams. The overlock seams can be folded over at the same side and fastened off on the fabric, such as overlock seams on the neck opening, sleeve cuff of T-shirts, sportswear and underwear, etc.
- Suitable for covering overlock seams, where seam width is under 3.0 mm.

APPLICATION:

- Knit underwear, T-shirts, briefs, etc.
- Light to medium weight material.

OPTIONAL DEVICES:

- RP: Rear puller
- UCP-1: Pneumatic top/under thread trimmer (for machines with top cover thread)
- UCE-1: Electric top/under thread trimmer (for machines with top cover thread)
- UCP-2: Pneumatic under thread trimmer (for machines without top cover thread)
- UCE-2: Electric under thread trimmer (for machines without top cover thread)

			 m.m.	 m.m.		 m.m.	 UY128GAS	 S.P.M.	AVAILABLE DEVICE
CT-6213-0-40M	2	4	4.0	1.4	1 : 0.3	5	#10	6000	● RP
CT-6213-0-48M	2	4	4.8	↑	↑	5	#10		● UCP-1
CT-6513-0-56M	3	5	5.6	↕	↕	5	#11		● UCE-1
CT-6513-0-64M	3	5	6.4	↓	↓	5	#11		● UCP2*
* CT-4613-0-48M	2	3	4.0	3.6	1 : 2.9	7	#10		● UCE-2*
* CT-4713-0-56M	3	4	5.6			7	#11		

* STROJE BEZ HORNÍHO KRYTÍ, * MACHINES WITHOUT TOP COVER THREAD

APPLICATION CODE
CT 13-1

ROZEŠÍVÁNÍ ŠVŮ (NA PLOCHO, ŠEV MUSÍ BÝT UŽŠÍ NEŽ 3MM)

OVERLOCK SEAM COVERING (FLATTENING OUT, OVERLOCK SEAM WIDTH UNDER 3.0 MM)



CT-6513-1-56M



- Vodič materiálu
- Seam covering attachment (flattening out)

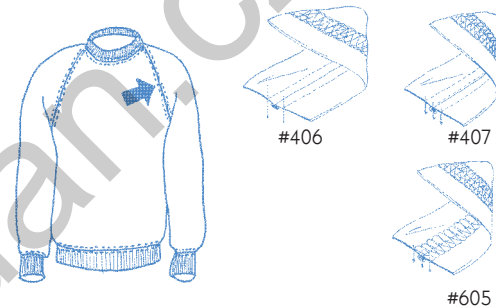

CHARAKTERISTIKA:

- Stroje určené pro rozešívání švů sešitých overlockem. Šev je ve speciálním vedení zaveden pod patku a poté přešit (vznikne plochý šev). Používá se pro zpevnění nebo jako ozdobný steh.
- Maximální šířka obnitkovacího stehu před rozešíváním je 3 mm.

POUŽITÍ:

- Výrobky z pletených materiálů, spodní prádlo, sportovní oblečení atd.
- Lehké až středně těžké materiály.

VOLITELNÉ PŘÍSLUŠENSTVÍ:

- RP: Odtahový válec
- UCP-1: Pneumatický odstříhací nůž (pro stroje s horním krytím)
- UCE-1: Elektromagnetický odstříhací nůž (pro stroje s horním krytím)
- UCP-2: Pneumatický odstříhací nůž (pro stroje bez horního krytí)
- UCE-2: Elektromagnetický odstříhací nůž (pro stroje bez horního krytí)

FEATURES:

- With overlock seam covering attachment, specially for covering (flattening out) overlock seams. The overlock seams can be flattened out and fastened off at the center of fabrics joints, such as overlock seams on the neck openings, sleeve cuffs of T-shirts, knit-sportswear, and children's wear.
- Suitable for covering overlock seams, where seam width is under 3.0 mm.

APPLICATION:

- Knit underwear, T-shirts, sportswear, etc.
- Light to medium weight material.

OPTIONAL DEVICES:

- RP: Rear puller
- UCP-1: Pneumatic top/under thread trimmer (for machines with top cover thread)
- UCE-1: Electric top/under thread trimmer (for machines with top cover thread)
- UCP-2: Pneumatic under thread trimmer (for machines without top cover thread)
- UCE-2: Electric under thread trimmer (for machines without top cover thread)

										AVAILABLE DEVICE
			m.m.	m.m.		m.m.	UY128GAS	S.P.M.		
CT-6213-1-40M	2	4	4.0	1.4	1 : 0.3	5	#10			● RP
CT-6213-1-48M	2	4	4.8	↑	↑	5	#10			● UCP-1
CT-6513-1-56M	3	5	5.6	↕	↕	5	#11	6000		● UCE-1
CT-6513-1-64M	3	5	6.4			5	#11			● UCP2*
* CT-4613-1-48M	2	3	4.0	↓	↓	7	#10			● UCE-2*
* CT-4713-1-56M	3	4	5.6	3.6	1 : 2.9	7	#11			

* STROJE BEZ HORNÍHO KRYTÍ, * MACHINES WITHOUT TOP COVER THREAD

APPLICATION CODE
CT 13-2

ROZEŠÍVÁNÍ ŠVŮ (POLOŽENÍ ŠVU NA BOK, ŠEV MUSÍ BÝT UŽŠÍ NEŽ 6 MM)

OVERLOCK SEAM COVERING (FOLDING OVER, OVERLOCK SEAM WIDTH UNDER 6.0 MM)

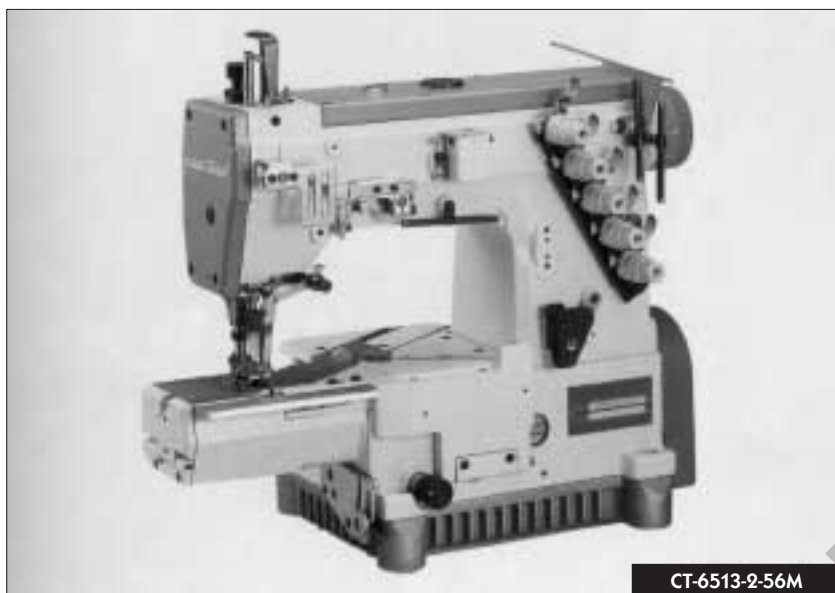

CT-6513-2-56M



- Vodič materiálu
- Seam covering attachment (folding over)

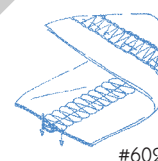

#602

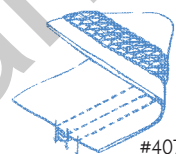

#407



#406

CHARAKTERISTIKA:

- Stroje určené pro rozešívání švů sešitých overlockem. Šev je ve speciálním vedení položen na bok a poté přešit. Používá se pro zpevnění nebo jako ozdobný steh.
- Maximální šířka obnitkovacího stehu před rozešíváním je 6 mm.

POUŽITÍ:

- Výrobky z pletených materiálů, spodní prádlo, sportovní oblečení atd.
- Lehké až středně těžké materiály

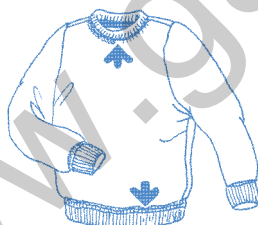

VOLITELNÉ PŘÍSLUŠENSTVÍ :

- **RP:** Odtahový válec
- **UCP-1:** Pneumatický odstříh nití (pro stroje s horním krytím)
- **UCE-1:** Elektromagnetický odstříh nití (pro stroje s horním krytím)
- **UCP-2:** Pneumatický odstříh nití (pro stroje bez horního krytí)
- **UCE-2:** Elektromagnetický odstříh nití (pro stroje bez horního krytí)

FEATURES :

- With overlock seam covering attachment, specially for covering (folding over) overlock seams. The overlock seams can be folded over at the same side and fastened off on the fabric, such as overlock seams on the neck openings, sleeve cuffs of T-shirts, sportswear, underwear, etc.
- Suitable for covering overlock seams, where seam width is under 6.0 mm.

APPLICATION:

- Knit underwear, T-shirts, sportswear, etc.
- Light to medium weight material.

OPTIONAL DEVICES:

- **RP:** Rear puller
- **UCP-1:** Pneumatic top/under thread trimmer (for machines with top cover thread)
- **UCE-1:** Electric top/under thread trimmer (for machines with top cover thread)
- **UCP-2:** Pneumatic under thread trimmer (for machines without top cover thread)
- **UCE-2:** Electric under thread trimmer (for machines without top cover thread)

			 m.m.	 m.m.		 m.m.	 UY128GAS		AVAILABLE DEVICE
CT-6213-2-40M	2	4	4.0	1.4	1 : 0.3	5	#10	6000	● RP
CT-6213-2-48M	2	4	4.8	↑	↑	5	#10		● UCP-1
CT-6513-2-56M	3	5	5.6	↑	↑	5	#11		● UCE-1
CT-6513-2-64M	3	5	6.4	↑	↑	5	#11		● UCP2*
* CT-4613-2-48M	2	3	4.8	↓	↓	7	#10		● UCE-2*
* CT-4713-2-56M	3	4	5.6	3.6	1 : 2.9	7	#11		

* STROJE BEZ HORNÍHO KRYTÍ, * MACHINES WITHOUT TOP COVER THREAD

APPLICATION CODE
CT 39-1



NAŠÍVÁNÍ GUMIČKY - GUMOKRAJKY

ELASTIC TAPE OR LACE ATTACHING (WITHOUT FABRIC TRIMMER)

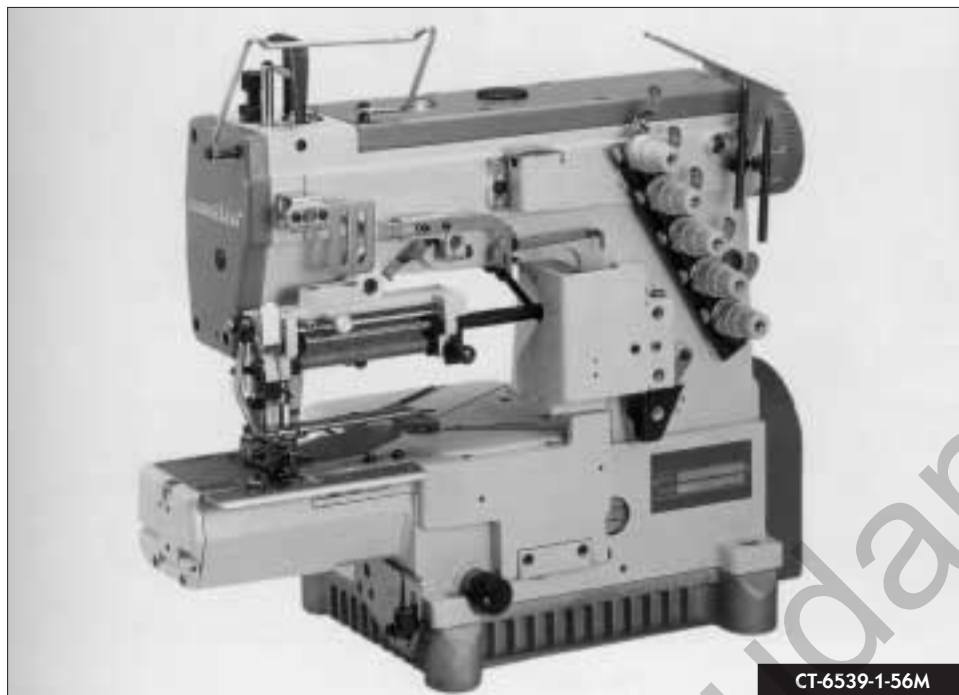

CT-6539-1-56M



- Zakladač materiálu
- Fabric folder

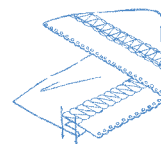

#602

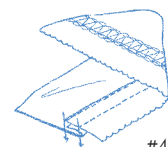

#406

CHARAKTERISTIKA:

- Tyto stroje jsou určeny pro našívání gumičky nebo gumokrajky při výrobě spodního prádla.
- Mechanické dávkování je rovnoměrné a přesné.
- Nastavení předpětí je velmi jednoduché.
- Součástí stroje je zakladač, který přehne materiál (5mm) před přišitím gumičky.

POUŽITÍ:

- Spodní prádlo
- Lehké materiály
- Našívání gumičky nesmí být širší více jak 80 mm.

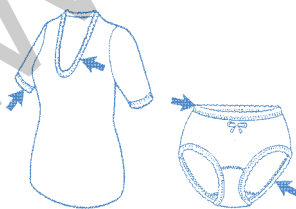

VOLITELNÉ PŘÍSLUŠENSTVÍ :

- TFU: Elektrické horní předdávovací zařízení (šíře max.70mm)

FEATURES:

- With mechanical upper metering device, tension and feeding amount of elastic tape or lace can be controlled evenly and accurately.
- With Micro-Adjust mechanism, feeding amount & tension can be adjusted easily.
- With fabric edge folder, fabric edge can be folded upward for about 5.0 mm before attaching the elastic tape or lace.

APPLICATION:

- Women's underwear, briefs.
- Light weight materials.
- Elastic tape or lace max. applicable width: max 80 mm

OPTIONAL DEVICES:

- TFU: Upper tape feeding device (roller width: max 70 mm)

									AVAILABLE DEVICE
			m.m.	m.m.		m.m.	UY128GAS	S.P.M.	
CT-6539-1-56M	3	5	5.6	1.4	1 : 0.3	5			
CT-6539-1-64M	3	5	6.4	↑	↑	5	#11	4500	● TFU
* CT-4639-1-56M	3	4	5.6	↓	↓	7			
* CT-4739-1-64M	3	4	6.4	3.6	1 : 2.9	7			

* STROJE BEZ HORNÍHO KRYTÍ, * MACHINES WITHOUT TOP COVER THREAD

APPLICATION CODE
CT 42-0

VŠÍVÁNÍ ELASTICKÉHO PASOVÉHO LÍMCE (PNEUMATICKÝ TYP)

TUBULAR KNIT ELASTIC WAIST BAND ATTACHING (PNEUMATIC TYPE)

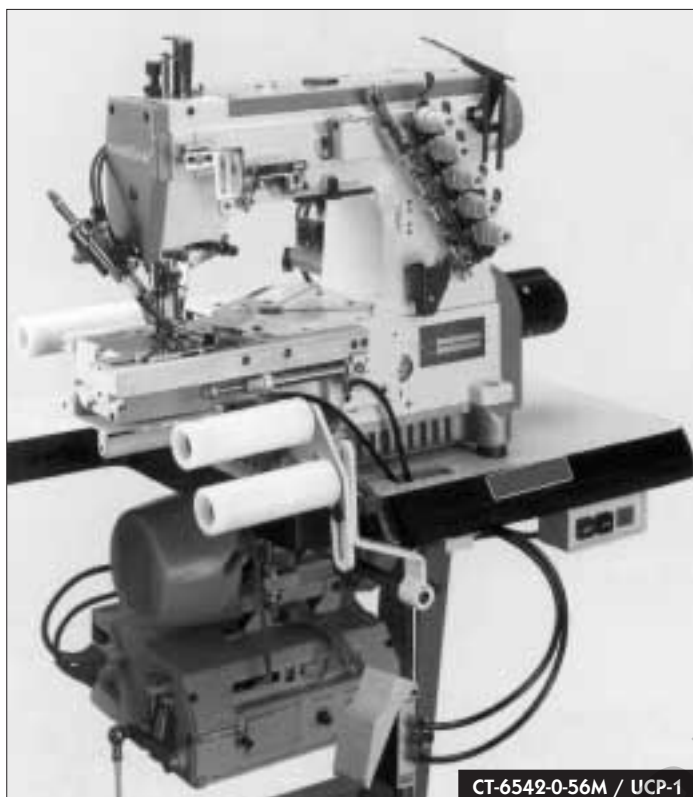

CT-6542-0-56M / UCP-1

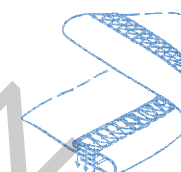

#605

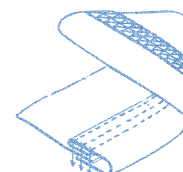
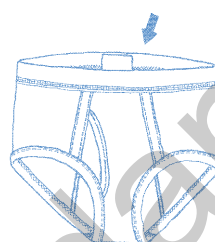

#407

CHARAKTERISTIKA:

- Pneumatický zakladač a napínací válec TR-1 jsou určeny pro všívání elastického pasového límce.
- Odklopný zakladač je ovládán pneumaticky, pomocí kolenního spínače, čímž se zefektivňuje šicí proces.
- Použitím pneumatických odstřihů UCP-1 nebo UCP-2 se zrychlí a zkvalitní výroba.
- Výsledná šíře límce: 7/8"(22mm) až 1 1/2"(38mm).

POUŽITÍ:

- Dámské a pánské spodní prádlo.
- Lehké až středně těžké materiály

VOLITELNÉ PŘÍSLUŠENSTVÍ :

- RP: Odtahový válec
- UCP-1: Pneumatiký odstřih nití (pro stroje s horním krytím)
- UCP-2: Pneumatiký odstřih nití (pro stroje bez horního krytí)

FEATURES:









- With pneumatic folder slider and TR-1 device (fabric tension controlling device) specially for attaching tubular knit elastic waist band on briefs.
- Movements of the folder slider is driven by compressed air and controlled by the knee controller, which provides more labor-saving and efficiency during the sewing operation.
- Using of the pneumatic type under bed thread trimmer devices (UCP-1 or UCP-2) is recommended for better sewing quality and higher operation efficiency.
- Applicable waist width: 7/8"(22mm) – 1 1/2"(38mm) (finished size)

APPLICATION:

- Men's and women's knit briefs.
- Light to medium weight material.

OPTIONAL DEVICES:

- RP: Rear puller
- UCP-1: Pneumatic top/under thread trimmer (for machines with top cover thread)
- UCP-2: Pneumatic under thread trimmer (for machines without top cover thread)

			 m.m.	 m.m.		 m.m.	 UY128GAS	 S.P.M.	AVAILABLE DEVICE
CT-6542-0-56M	3	5	5.6	1.4	1 : 0.3	5	#11		● RP
CT-6542-0-64M	3	5	6.4	↑	↑	5	#11	6000	● UCP-1
* CT-4742-0-56M	3	4	5.6	↓	↓	7	#11		● UCP-2*
* CT-4742-0-64M	3	4	6.4	3.6	1 : 2.9	7	#11		

* STROJE BEZ HORNÍHO KRYTÍ, * MACHINES WITHOUT TOP COVER THREAD

APPLICATION CODE
CT 42-2

VŠÍVÁNÍ ELASTICKÉHO PASOVÉHO LÍMCE (MECHANICKÝ TYP)

TUBULAR KNIT ELASTIC WAIST BAND ATTACHING (MANUAL TYPE)

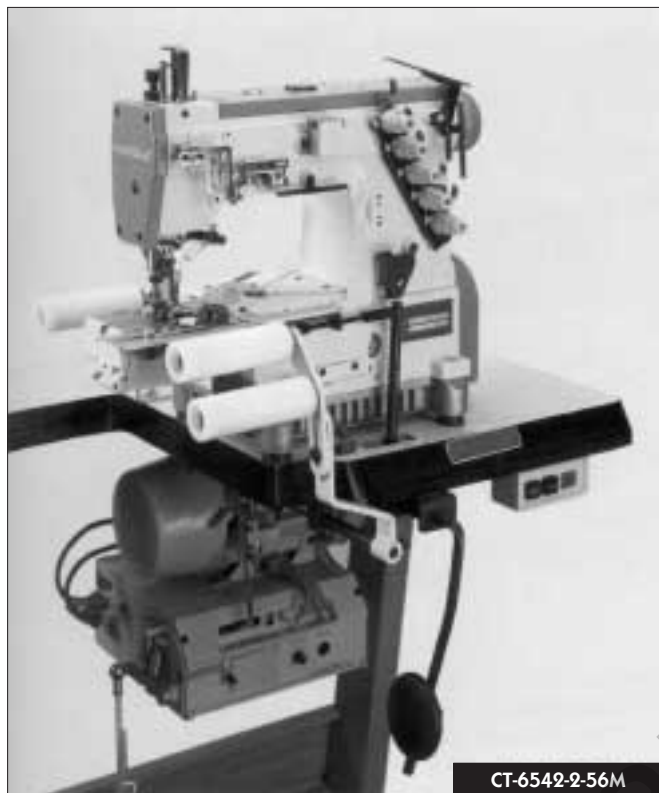

CT-6542-2-56M

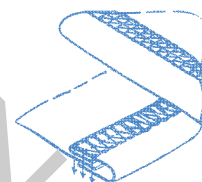

#605

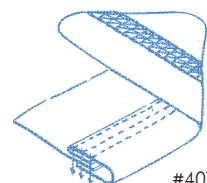
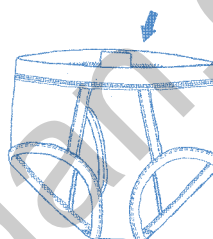

#407

CHARAKTERISTIKA:

- Manuálně ovládaný zakladač a napínací válec TR-1 jsou určeny pro všívání elastického pasového límce.
- Odklopný zakladač je ovládán mechanicky levou nohou nebo kolenní pákou.
- Mechanické provedení nevyžaduje přívod stlačeného vzduchu a ovládání je velmi jednoduché.

POUŽITÍ:

- Dámské a pánské spodní prádlo.
- Lehké až středně těžké materiály
- Výsledná šíře límce: 7/8"(22mm) až 1 1/2"(38mm).

VOLITELNÉ PŘÍSLUŠENSTVÍ :

- **RP:** Odtahový válec
- **UCP-1:** Pneumatický odstřih nití (pro stroje s horním krytím)
- **UCE-1:** Elektromagnetický odstřih nití (pro stroje s horním krytím)
- **UCP-2:** Pneumatický odstřih nití (pro stroje bez horního krytí)
- **UCE-2:** Elektromagnetický odstřih nití (pro stroje bez horního krytí)

FEATURES:









- With manual type folder slider and TR-1 device (fabric tension controlling device) specially for attaching tubular knit elastic waist band on briefs.
- The folder slider is simply operated by pushing the pedal of knee controller. Due to cost saving design and operating manually, no compressed air or electricity required, the installation and maintenance of this device is very easy.

APPLICATION:

- Men's and women's knit briefs.
- Light to medium weight material.
- Applicable waist width: 7/8"(22mm) – 1 1/2"(38mm) (finished size)

OPTIONAL DEVICES:

- **RP:** Rear puller
- **UCP-1:** Pneumatic top/under thread trimmer (for machines with top cover thread)
- **UCE-1:** Electric top/under thread trimmer (for machines with top cover thread)
- **UCP-2:** Pneumatic under thread trimmer (for machines without top cover thread)
- **UCE-2:** Electric under thread trimmer (for machines without top cover thread)

			 m.m.	 m.m.		 m.m.	 UY128GAS	 S.P.M.	AVAILABLE DEVICE
CT-6542-2-56M	3	5	5.6	1.4	1 : 0.3	5	#11	6000	● RP
CT-6542-2-64M	3	5	6.4	↑	↑	5	#11		● UCP-1
* CT-4742-2-56M	3	4	5.6	↓	↓	7	#11		● UCE-1
* CT-4742-2-64M	3	4	6.4	3.6	1 : 2.9	7	#11		● UCP-2*
									● UCE-2*

* STROJE BEZ HORNÍHO KRYTÍ, * MACHINES WITHOUT TOP COVER THREAD

APPLICATION CODE
CTL(L)11-0

UKONČENÍ (ZAČIŠTĚNÍ) DÉLKY (S OŘEZEM MATERIÁLŮ VLEVO OD JEHEL A ODSÁNÍM ODŘÍZNUTÉHO MATERIÁLU)
BOTTOM HEMMING (WITH LEFT HAND KNIFE & FABRIC CHIPS SUCTION PIPE)

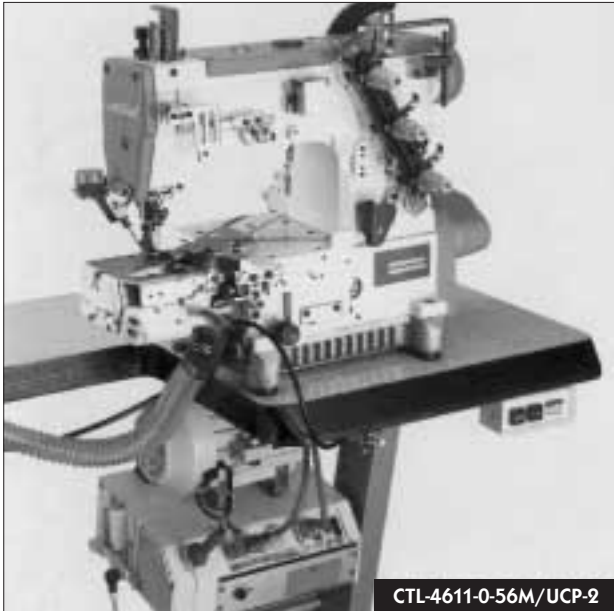

CTL-4611-0-56M/UCP-2

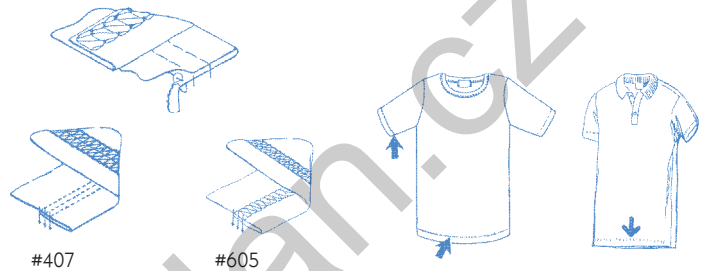
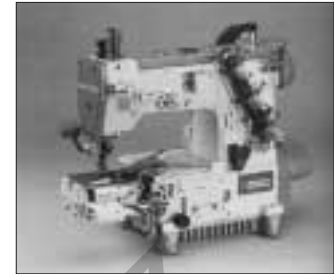

CHARAKTERISTIKA:

- Stroje jsou vybaveny zakladačem, který přehne okraj výrobku a mechanismem ořezu materiálu, který odřízne přebytečnou část materiálu. Ten je odsán do sběrného koše. Tím je zajištěno velmi kvalitní a přesné šití, které již není třeba žádným jiným způsobem upravovat.
- Pro zajištění odsání odřiznutého materiálu musí být použito jedno z následujících zařízení :
 - SV-001: Odsávací zařízení (motor s nádobou a hadicemi)
 - SV-002: Odsávací zařízení (motor s nádobou a hadicemi zabudován v kompaktní skříni)
 - CV-007: Venturi device (zařízení pro připojení na rozvod stlačeného vzduchu)

POUŽITÍ :

- Ukončení (začištění) délek u triček, polokošil apod.
- Lehké až středně těžké materiály
- Šířka zahnutí : 3/4" (19mm) až 1 1/2" (38mm).

VOLITELNÉ PŘÍSLUŠENSTVÍ :

- RP: Odtahový válec
- UCP-1: Pneumatický odstřih nití (pro stroje s horním krytím)
- UCE-1: Elektromagnetický odstřih nití (pro stroje s horním krytím)
- UCP-2: Pneumatický odstřih nití (pro stroje bez horního krytí)
- UCE-2: Elektromagnetický odstřih nití (pro stroje bez horního krytí)
- TR-2: Napínací válec

FEATURES:









- With hemming folder, left hand side fabric trimmer and fabric chips suction pipe, suitable for hemming operation on tubular fabric, such as cuff or bottom of T-shirts, polo shirts. The tubular fabric can be folded downward smoothly and the sewing operation continues while the folded fabric edge is trimmed by the left hand knife before it is sewn. In the meanwhile, fabric chips and dust can be sucked into the waste collection bag through the pipe.
- For fabric chips suction, one of the following vacuum/venturi devices should be installed.
 - SV-001: Vacuum device (blower motor with drum and hose)
 - SV-002: Vacuum device (blower motor & waste basket compacted in one iron case)
 - CV-007: Venturi device (whenever compressed air is available)

APPLICATION:

- Suitable for hemming operation on cuff, sleeve opening and bottom of T-shirts, polo shirts, etc.
- Light to medium weight material.
- Applicable waist width: 3/4"(19mm) – 1 1/2" (38mm) (finished size)

OPTIONAL DEVICES:

- RP: Rear puller
- UCP-1: Pneumatic top/under thread trimmer (for machines with top cover thread)
- UCE-1: Electric top/under thread trimmer (for machines with top cover thread)
- UCP-2: Pneumatic under thread trimmer (for machines without top cover thread)
- UCE-2: Electric under thread trimmer (for machines without top cover thread)
- TR-2: Fabric tension controlling device (tension roller set)

			 m.m.	 m.m.		 m.m.	 UY128GAS	 S.P.M.	AVAILABLE DEVICE
CTL-6211-0-40M	2	4	4.0	1.4	1 : 0.3	5	#10		● RP
CTL-6211-0-48M	2	4	4.8	↑	↑	5	#10		● UCP-1
CTL-6511-0-56M	3	5	5.6	↑	↑	5	#11	4500	● UCE-1
CTL-6511-0-64M	3	5	6.4	↓	↓	5	#11		● UCP2*
* CTL-4611-0-40M	2	3	4.0	↓	↓	7	#10		● UCE-2*
* CTL-4711-0-56M	3	4	5.6	3.6	1 : 2.9	7	#11		● TR-2

* STROJE BEZ HORNÍHO KRYTÍ, * MACHINES WITHOUT TOP COVER THREAD

APPLICATION CODE
CTL(L)45-0

VLOŽENÍ A ZAŠTÍ UZAVŘENÉ GUMY

INSERTING PRE-CLOSED ELASTIC TAPE INTO WAISTS OF TUBULAR GOODS



CTL-4645-0-56M/UCP-2

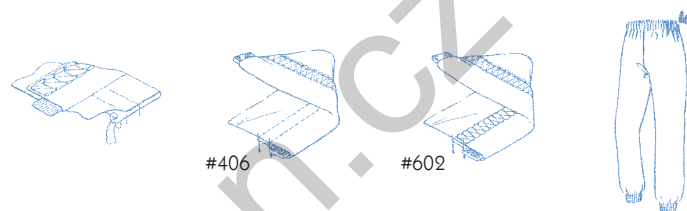
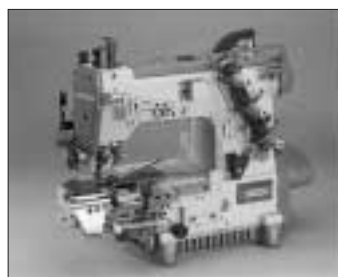

CHARAKTERISTIKA :

- Stroje jsou vybaveny stavitelným vodičem gumy, pneumatickým odklopným zakladačem, který přehne okraj výrobku a mechanismem ořezu materiálu, který odřízne přebytečnou část materiálu. Ten je odsán do sběrného koše. Tím je zajištěno velmi kvalitní a přesné šití, které již není třeba žádným jiným způsobem upravovat.
- Pro zajištění odsání odříznutého materiálu musí být použito jedno z následujících zařízení:
 - SV-001: Odsávací zařízení (motor s nádobou a hadicemi)
 - SV-002: Odsávací zařízení (motor s nádobou a hadicemi zabudován v kompaktní skříni)
 - CV-006: Venturi device (zařízení pro připojení na rozvod stlačeného vzduchu) musí být použito vždy
- Použitím odstříhu nití zajistíte vyšší kvalitu šití a větší produktivitu práce.
- Odtahový válec RP a napínací válce TR-2 jsou dodávány standardně

POUŽITÍ :

- Spodní prádlo, sportovní oblečení apod.
- Lehké až středně těžké materiály.
- Šířka zahnutí : 3/4" (19mm) až 1 3/4" (44mm)
- Šíře gumy : 1/2" (13mm) až 1 1/4" (32mm)

VOLITELNÉ PŘÍSLUŠENSTVÍ :

- RP: Odtahový válec
- UCP-1: Pneumatický odstříh nití (pro stroje s horním krytím)
- UCP-2: Pneumatický odstříh nití (pro stroje bez horního krytí)

FEATURES:









- Equipped with pneumatic elastic tape holder slider and fabric guide left hand side fabric trimmer, fabric chips suction pipe and TR-2 device (fabric tension controlling device). Pre-closed elastic tape can be inserted smoothly into waists of tubular goods. The sewing operation continues while folded fabric edge is trimmed by the left hand knife. In the meantime, fabric chips and dust can be sucked into the waste collection bag through the suction pipe.
- For fabric chips suction, one of the following vacuum/venturi devices should be installed.
 - SV-001: Vacuum device (blower motor with drum and hose)
 - SV-002: Vacuum device (blower motor & waste basket compacted in one iron case)
 - CV-007: Venturi device (whenever compressed air is available)
- Using of the pneumatic under-bed thread trimmer (UCP) is recommended for better sewing quality and high efficiency.
- Rear puller (RP) is installed as standard equipment.

APPLICATION:

- Men's & women's knit underwear, pants, trousers, etc.
- Light to medium weight material.
- Applicable waist width: 3/4" (19mm) – 1 1/2" (44mm) (finished size)
- Applicable elastic tape width: 1/2" (13mm) – 1 1/4" (32mm)

OPTIONAL DEVICES:

- UCP-1: Pneumatic top/under thread trimmer (for machines with top cover thread)
- UCP-2: Pneumatic under thread trimmer (for machines without top cover thread)

			 m.m.	 m.m.		 m.m.	 UY128GAS	 S.P.M.	AVAILABLE DEVICE
CTL-6245-0-40M/RP	2	4	4.0	1.4	1 : 0.3	5	#10		● UCP-1
CTL-6245-0-48M/RP	2	4	4.8	↑	↑	5	#10		● UCP2*
CTL-6545-0-56M/RP	3	5	5.6	↑	↑	5	#11	4500	
CTL-6545-0-64M/RP	3	5	6.4	↑	↑	5	#11		
* CTL-4645-0-40M/RP	2	3	4.0	↓	↓	7	#10		
* CTL-4745-0-56M/RP	3	4	5.6	3.6	1 : 2.9	7	#11		

* STROJE BEZ HORNÍHO KRYTÍ, * MACHINES WITHOUT TOP COVER THREAD

OPTIONAL DEVICE
CT BOC

LEMOVAČ PRO RAMENOVÉ INTERLOKY

BED-ON TYPE BINDER FOR CYLINDER BED INTERLOCK MACHINES



CT-6500-0-56M/BOC

- S tímto aparátkem můžete i na základním modelu stroje lemovat své výrobky (Lemování však nebude tak kvalitní jako při použití speciálního stroje pro lemování CT-6503). Při objednávce tohoto aparátu uveďte : typ lemování, šířku pásky před olemováním a požadovanou šířku po olemování.
- Použitelné pro CT-6500, CT-6200, CT-4700, CT-4600
- With this attachment, basic model can be applied for tape binding operation, but the performance will not be as good as tape binding M/C CT-6503. This attachment is not standard equipment, can be supplied separate order only, detailed spec. such as ply, opening size & finished size should be specified.
- Suitable for CT-6500, CT-6200, CT-4700, CT-4600

OPTIONAL DEVICE
CT RP

ODTAHOVÝ VÁLEC PRO RAMENOVÉ INTERLOKY

REAR PULLER FOR CYLINDER BED INTERLOCK MACHINES



- Ozubený plastový odtahový válec
- Plastic toothed roller



- Gumový odtahový válec
- Rubber roller



CT-6500-056/RP1

- Použitelné pro všechny stroje CT a CTL Serie.
- Odtahový válec je poháněn strojem přes mechanickou převodovku.
- Dva typy válců : plastový ozubený – vhodný pro šití materiálů s velkým pnutím (elasticitou) gumový hladký – vhodný pro šití materiálů s malým pnutím (elasticitou)
- Standardně dodávané plastové ozubené válce (horní 30zubů, spodní 15 zubů). Kromě stroje CT-6542/RP, který je standardně dodáván s gumovými válci.
- Odtahový válec se nedodává samostatně, ale vždy jen namontován na stroji.

- Suitable for all CT & CTL Series M/Cs.
- Upper feed roller is driven simultaneously by the mechanical transmission mechanism.
- Plastic toothed rollers & rubber rollers are available and supplied at user's option. For sewing fabric with strong elasticity, toothed rollers are suggested. For sewing fabric with weak elasticity, rubber rollers are suggested.
- Unless otherwise stated, all RP devices are installed with toothed rollers (standard spec.: upper feed roller: 30 teeth, lower feed roller: 15 teeth). CT-6542/RP is installed with rubber rollers as standard spec.
- Due to the mechanical structure, RP device is supplied together with machine head only.

OPTIONAL DEVICE
CT TR

NAPÍNACÍ VÁLCE

FABRIC TENSION CONTROLLING DEVICE (TENSION ROLLER)



TR-1



TR-2

- TR-1: Vhodný pro CT-6542, CT-6242, CT-4742, CT-4642
- TR-2: Vhodný pro CTL-6545, CTL-6245, CTL-4745, CTL-4645
- TR-1: As standard equipment of CT-6542, CT-6242, CT-4742, CT-4642
- TR-2: As standard equipment of CTL-6545, CTL-6245, CTL-4745, CTL-4645

OPTIONAL DEVICE
CT UCE

ELEKTROMAGNETICKÝ ODSTŘIH NITÍ PRO RAMENOVÉ STROJE

ELECTRIC UNDER BED THREAD TRIMMING SYSTEM FOR CYLINDER BED INTERLOCK MACHINES



CT-6500-0-56M/UCE-1



- UTC: elektromagnetický odstřih spodní a jehelních nití
- UTC: Electric under bed thread trimmer

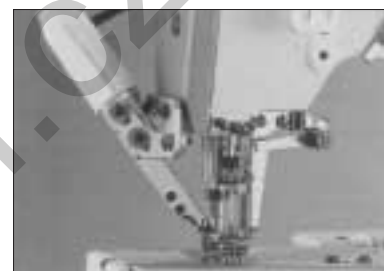

- STC : elektromagnetický odstřih horní krycí nitě
- STC: Electric top covering thread trimmer



- WPB: elektromagnetický odhazovač nití
- WPB: Electric wiper



- A/KE: Elektromagnetický zdvih patky
- STC: Electric top covering thread trimmer

CHARAKTERISTIKA :

- Použitelný pro všechny stroje CT Serie. Lze ho dodat pouze společně se strojem.
- Doporučujeme použít ve spojení se servomotorem Garudan HVP Serie.

FEATURES:

- Suitable for all CT series machines, but can only be supplied together with machine head.
- Should be used together with servomotor Garudan HVP Series.

U C E - 1

- 1 2 3 4

- | | |
|--|---|
| 1 Odstřih spodní a jehelních nití | 1 Under bed thread trimmer device |
| 2 Typ stroje: C - ramenové, F - ploché | 2 Model: C - cylinder bed interlock, F - flat bed interlock |
| 3 Ovládání: P - pneumatické, E - elektromagnetické | 3 Power: P - pneumatic, E - electric |
| 4 kombinace dalších vybavení (viz. tabulka dole) | 4 combination of devices |

MODEL	ELECTRIC			
	Odstřih spodní a jehelních nití Under bed thread trimmer (UTC)	Odstřih horní krycí nitě Top cover thread trimmer (STC)	Odhazovač nití Wiper (WPB)	Zdvih patky Presser foot lifter
UCE-1	●	●		●
UCE-2	●		●	●
UCE-3	●	●	● *	●

* BALENO S PŘÍSLUŠENSTVÍM, * PACKED IN THE ACCESORIES BOX

OPTIONAL DEVICE
CT UCP

PNEUMATICKÝ ODSTŘIH NITÍ PRO RAMENOVÉ STROJE

PNEUMATIC UNDER BED THREAD TRIMMING SYSTEM FOR CYLINDER BED INTERLOCK MACHINES

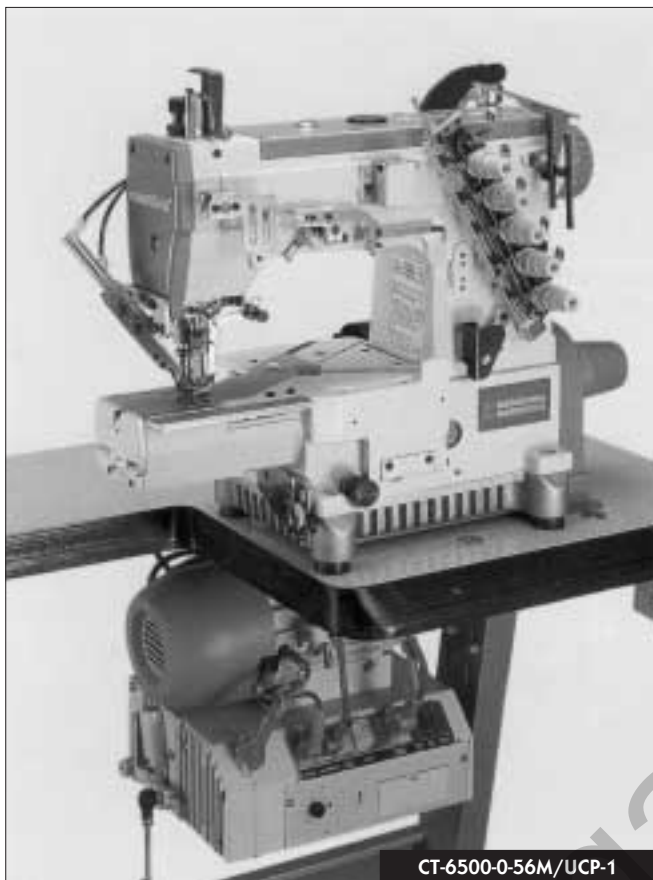

CT-6500-0-56M/UCP-1



- UTB: pneumatický odstřih spodní a jehelních nití
- UTB: Pneumatic under bed thread trimmer



- A/KP: pneumatický zdvih patky
- A/KP: Pneumatic presser foot lifter



- STB: pneumatický odstřih horní krycí nitě
- STB: Pneumatic top covering thread trimmer

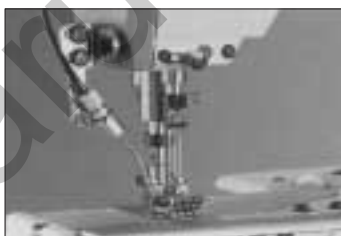

- WPC: pneumatický odhazovač nití
- WPC: Pneumatic wiper



- WPB: elektromagnetický odhazovač nití
- WPB: Electric wiper

CHARAKTERISTIKA :

- Použitelný pro všechny stroje CT Serie. Lze ho dodat pouze společně se strojem.
- Doporučujeme použít ve spojení se servomotorem Garudan HVP Serie.
- Doporučený tlak vzduchu 5kg/cm² nebo 70PSI.

FEATURES:

- Suitable for all CT series machines, but can only be supplied together with machine head.
- Should be used together with servomotor Garudan HVP Series.
- Compressed air is necessary (5 kg/cm² or 70 PSI).

U C P - 1

1 2 3 4

- | | |
|--|---|
| 1 Odstřih spodní a jehelních nití | 1 Under bed thread trimmer device |
| 2 Typ stroje: C - ramenné, F - ploché | 2 Model: C – cylinder bed interlock, F – flat bed interlock |
| 3 Ovládání: P – pneumatické, E – elektromagnetické | 3 Power: P – pneumatic, E – electric |
| 4 kombinace dalších vybavení (viz. tabulka dole) | 4 combination of devices |

MODEL	PNEUMATIC				ELECTRIC
	Odstřih spodní a jehelních nití Under bed thread trimmer (UTB)	Odstřih horní krycí nitě Top cover thread trimmer (STB)	Odhazovač nití Wiper (WPC)	Zdvih patky Presser foot lifter	Odhazovač nití Wiper (WPB)
UCP-1	●	●		●	
UCP-2	●		●	●	
UCP-3	●	●	● *	●	
UCP-4	●	●		●	● *
UCP-5	●			●	●

* BALENO S PŘÍSLUŠENSTVÍM, * PACKED IN THE ACCESSORIES BOX

MODELOVÉ ZNAČENÍ

MODEL NUMBERING

FT - 6509 - 0 - 56 M / TCP / TFU

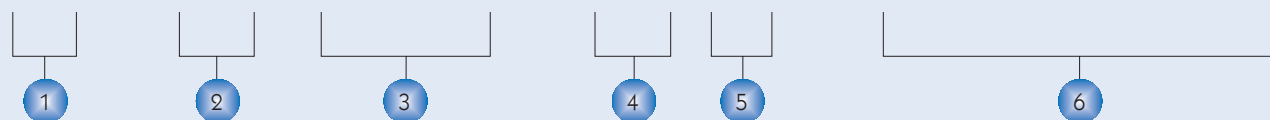

1 TYPOVÁ ŘADA

FT: Ploché provedení
CT: Ramenové provedení

2 ROZLIŠOVACÍ KÓD

46: 2-jehlový, třínitý stroj (bez horního krytí)
47: 3-jehlový, čtyřnitý stroj (bez horního krytí)
62: 2-jehlový, čtyřnitý stroj
65: 3-jehlový, pětinový stroj

3 APLIKAČNÍ KÓD

00-0: běžně šití (základní model)
03-0: lemování
⋮
(Detaily naleznete na dalších stránkách)

4 ROZTEČ MEZI JEHLAMI

40: 4,0 mm
48: 4,8 mm
56: 5,6 mm
64: 6,4 mm

5 TYP STEHOVÉ DESKY

L: pro lehké materiály
M: pro středně silné materiály
S: speciální požadavky

6 VOLITELNÉ PŘÍSLUŠENSTVÍ

TCP-1: Pneumatický odsek (ovládaný kolenním spínačem)
TFU: Horní předávkovací zařízení
⋮
(Detaily naleznete na dalších stránkách)

1 MACHINE TYPE

FT: Flat bed type interlock
CT: Cylinder bed type interlock

2 STITCHING CODE

46: 2-needle, 3-thread (without top cover thread mechanism)
47: 3-needle, 4-thread (without top cover thread mechanism)
62: 2-needle, 4-thread
65: 3-needle, 5-thread

3 APPLICATION CODE

00-0: General plain seaming (basic type)
03-0: Tape binding
⋮
(Details at following pages)

4 NEEDLE DISTANCE

40: 4,0 mm
48: 4,8 mm
56: 5,6 mm
64: 6,4 mm

5 STITCH PLATE TONGUE SHAPE

L: for light weight material
M: for medium weight material
S: for special sewing requirement

6 OPTIONAL DEVICES

TCP-1: Pneumatic tape cutter (knee control)
TFU: Upper tape feeding device
⋮
(Details at following pages)

CHARAKTERISTIKA

GENERAL FEATURES

- Maximální otáčky stroje 6000 stehů/min.
- Uzavřené tlakové mazání pomocí čerpadla. Lehce výměnný olejový filtr. (obr. A)
- Jednoduché nastavení délky stehu. (obr. B)
- Jemně a přesně nastavitelné diferenciální podávání. (obr. C)
- Chlazení jehel a nití silikonovým olejem, zabraňuje poškození jehel a nití. (obr. D, E)
- * Jako pohonné jednotky doporučujeme použít :
 - Spojkový motor Garudan 3x400V/2850 ot 560W
 - Spojkový motor Garudan 1x230V/2850 ot 560W
 - Servomotor GARUDAN HVP

- Max. high speed up to 6000 S.P.M.
- With auto oiling system ensuring sufficient lubrication, with cartridge oil filter, easy for replacement & cleaning. (Fig. A)
- Push-button type stitch length regulator. (Fig. B)
- Easy micro-adjustment of differential feed ratio, even during running operation. (Fig. C)
- With thread and needle cooling, lubricating system avoiding the thread & needle breakage, skip stitch. (Fig. D, Fig. E)
- * Following motor specification is recommended:
 - Clutch motor Garudan 3x400V/2850 rpm 560W
 - Clutch motor Garudan 1x230V/2850 rpm 560W
 - N.P. motor GARUDAN HCB
 - Servomotor GARUDAN HVP



obr. A / Fig. A



obr. B / Fig. B



obr. C / Fig. C



obr. D / Fig. D



obr. E / Fig. E

APPLICATION CODE
FT 00-0

ZÁKLADNÍ ŠITÍ

GENERAL PLAIN SEAMING

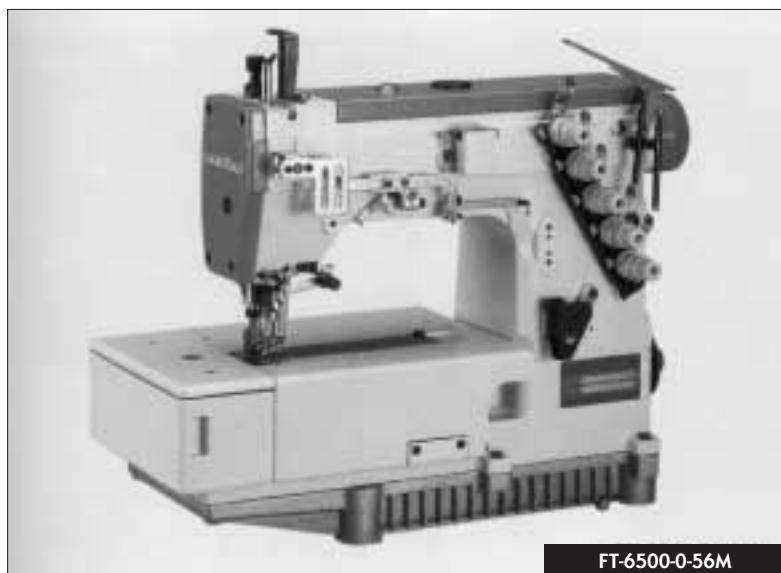

FT-6500-0-56M

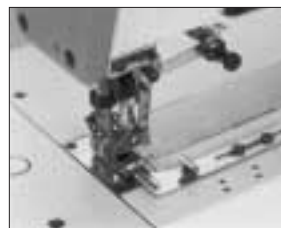

- Vybavení na zakončení délky
- Našívání pásky
- Bottom hemming device
- TB: Reinforcing tape binding ATT

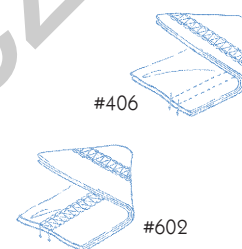
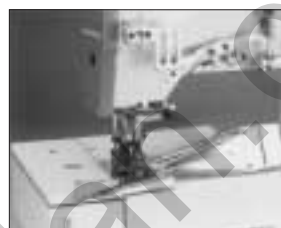

- Lemovač BOF
- BOF: BED-ON type tape binder

CHARAKTERISTIKA:

- Stroje určeny pro běžné šití, použitím dalších aparátů lze stroj použít i pro šití jiných speciálních operací
- Se strojem je dodáváno standardně vybavení na zakončení délky (podehnutí materiálu)

POUŽITÍ:

- Výrobky z pletených materiálů, spodní prádlo, sportovní oblečení atd.
- Lehké a středně silné materiály

VOLITELNÉ PŘÍSLUŠENSTVÍ:

- **UFP-1:** Pneumatický odstříhání nití (pro stroje s horním krytím)
- **UFE-1:** Elektromagnetický odstříhání nití (pro stroje s horním krytím)
- **UFP-2:** Pneumatický odstříhání nití (pro stroje bez horního krytí)
- **UFE-2:** Elektromagnetický odstříhání nití (pro stroje bez horního krytí)
- **BOF:** Lemovač pro ploché interlocky. S tímto aparátkem můžete i na základním modelu stroje lemovat své výrobky (Lemování však nebude tak kvalitní jako při použití speciálního stroje pro lemování FT-6503). Při objednávce tohoto aparátu prosím uveďte: typ lemování, šířku pásky před olemováním a požadovanou šířku po olemování.
- **TB:** Zakládání a našívání pásky. Obvykle se používá společně se strojem s rozpichem jehel 6,4mm bez horního krytí. Zakladač: vstup pásky 7/8"(22mm), výstup 3/8"(9,5mm).

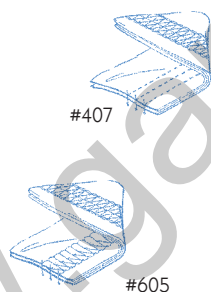

FEATURES:

- For general plain seaming, can be equipped with various attachments for different sewing operations.
- General bottom hemming device is supplied as standard attachment for bottom hemming operations on general medium weight fabric.

APPLICATION:

- Knit underwear, briefs, sportswear, etc.
- Light to medium weight materials.

OPTIONAL DEVICES:

- **UFP-1:** Pneumatic top/under thread trimmer (for machines with top cover thread)
- **UFE-1:** Electric top/under thread trimmer (for machines with top cover thread)
- **UFP-2:** Pneumatic under thread trimmer (for machines without top cover thread)
- **UFE-2:** Electric under thread trimmer (for machines without top cover thread)
- **BOF: BED-ON TYPE TAPE BINDER** (for flat bed interlock). With this attachment, basic model can be applied for tape binding operations, but the performance will not be as good as of tape binding M/C FT-6503. This attachment is not a standard equipment; it can be supplied by separate order only; detailed spec. such as ply, opening size & finished size should be specified.
- **TB:** Reinforcing tape binding att. for attaching reinforcing tape on cross seam of men's briefs or sportswear to reinforce the overlock seam. Usually, TB device is applied on 6.4 mm gauge FT M/C without top cover thread. Standard folder size: opening: 7/8", finished: 3/8".

									AVAILABLE DEVICE
			m.m.	m.m.		m.m.	UY128GAS	S.P.M.	
FT-6200-0-40M	2	4	4.0	1.4	1 : 0.7	5	#10	6000	● UFP-1
FT-6200-0-48M	2	4	4.8	↑	↑	5	#10		● UFP-2*
FT-6500-0-56M	3	5	5.6	↑↓	↑↓	5	#11		● UFE-1
FT-6500-0-64M	3	5	6.4	↓	↓	5	#11		● UFE-2*
* FT-4600-0-40M	2	3	4.0			7	#10		● BOF
* FT-4700-0-56M	3	4	5.6	3.6	1 : 2.0	7	#11		● TB*

* STROJE BEZ HORNÍHO KRYTÍ, * MACHINES WITHOUT TOP COVER THREAD

APPLICATION CODE
FT 03-0

LEMOVÁNÍ
TAPE BINDING

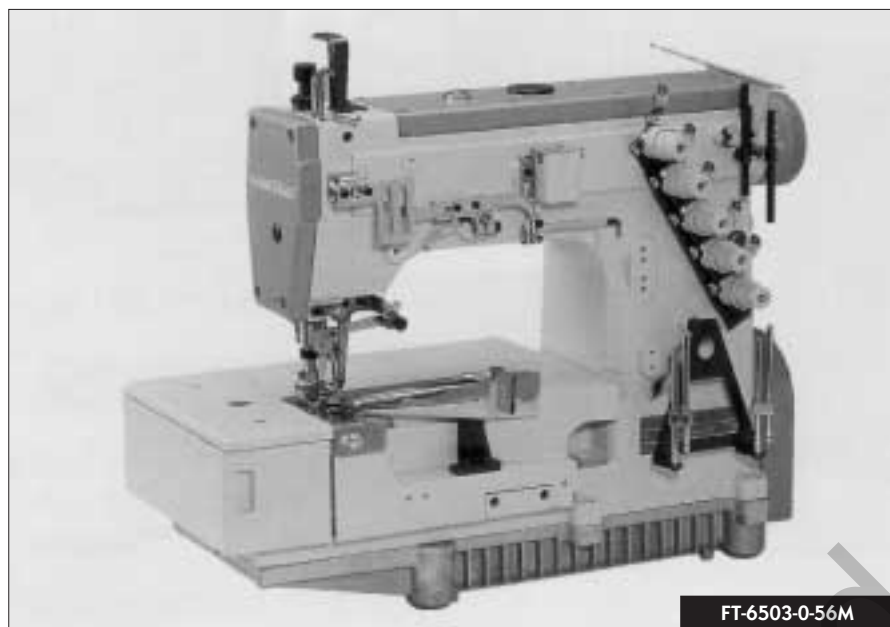

FT-6503-0-56M/TCP-1

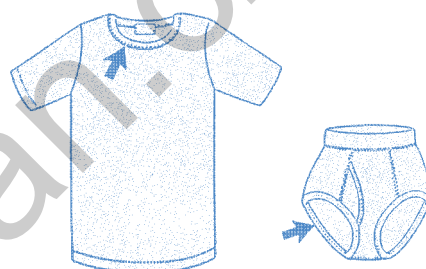

FT-6503-0-56M

CHARAKTERISTIKA:

- Stroje určeny pro lemování průkrčníků u triček, nohaviček u slipů atd.
- Z důvodu různých požadavků na šířku pásky, šíři olemování a tloušťky šitého materiálu není lemovací součástí stroje. Při objednávce specifikujte výše uvedené požadavky.

POUŽITÍ:

- Trička, pánské slipy, dětské oblečení atd.
- Lehké až středně těžké materiály

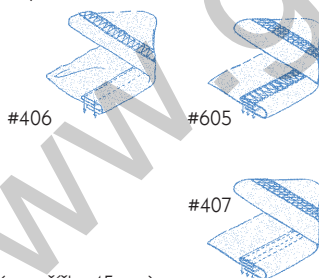

VOLITELNÉ PŘÍSLUŠENSTVÍ:

- **TCP-1:** Pneumatický odsek pásky (max. šířka 45mm)
- **TCE-1:** elektromagnetický odsek pásky (max. šířka 45 mm)
- **TFS:** Boční předdávkovácí zařízení (maximální šíře 70mm)

FEATURES:









- With tape binding device, suitable for binding tape on openings of neck or legs of underwear, T-shirts, briefs.
- Tape binding folder is not supplied as standard attachment due to user's various demands of spec. sizes. For separate order of the folders, detailed spec. such as ply, opening size, and finished size should be specified.

APPLICATION:

- Knit underwear, briefs, T-shirts, etc.
- Light to medium weight materials.

OPTIONAL DEVICES:

- **TCP-1:** Pneumatic tape cutter (knee control, max. tape width: 45 mm)
- **TCE-1:** Electric tape cutter (knee control, max. tape width: 45 mm)
- **TFS:** Side tape feeding device (roller width: 70 mm)

			 m.m.	 m.m.		 m.m.	 UY128GAS	 S.P.M.	AVAILABLE DEVICE
FT-6203-0-40M	2	4	4.0	1.4	1 : 0.7	5	#10		● TCP-1
FT-6203-0-48M	2	4	4.8	↑	↑	5	#10		● TCE-1
FT-6503-0-56M	3	5	5.6	↕	↕	5	#11	6000	● TFS
FT-6503-0-64M	3	5	6.4	↓	↓	5	#11		
* FT-4603-0-40M	2	3	4.0	↓	↓	7	#10		
* FT-4703-0-56M	3	4	5.6	3.6	1 : 2.0	7	#11		

* STROJE BEZ HORNÍHO KRYTÍ, * MACHINES WITHOUT TOP COVER THREAD

FT APPLICATION CODE 11-0



UKONČENÍ DÉLKY (PRO JEMNÉ, LEHKÉ A STŘEDNĚ SILNÉ MATERIÁLY)

BOTTOM HEMMING (FOR THIN, LIGHT WEIGHT MATERIAL)



FT-4611-O-40M

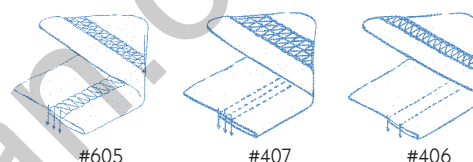

CHARAKTERISTIKA :

- Levý vodič materiálu je připevněn na stehové desce, která je upravena pro ukončování dělek i velmi slabých materiálu.

POUŽITÍ :

- Výrobky z pletených materiálu, spodní prádlo, sportovní oblečení atd.
- Jemné a lehké materiály

VOLITELNÉ PŘÍSLUŠENSTVÍ :

- UFP-1 : Pneumatický odstříh nití (pro stroje s horním krytím)
- UFE-1 : Elektromagnetický odstříh nití (pro stroje s horním krytím)
- UFP-2 : Pneumatický odstříh nití (pro stroje bez horního krytí)
- UFE-2 : Elektromagnetický odstříh nití (pro stroje bez horního krytí)



FEATURES:

- Left hand side fabric guide of the bottom hemming attachment is installed on needle plate, which is suitable for hemming operations on thin, light weight & soft fabrics.

APPLICATION:

- Men's & women's underwear, sportswear, etc.
- Thin, light to medium weight materials.

OPTIONAL DEVICES:

- UFP-1: Pneumatic top/under thread trimmer (for machines with top cover thread)
- UFE-1: Electric top/under thread trimmer (for machines with top cover thread)
- UFP-2: Pneumatic under thread trimmer (for machines without top cover thread)
- UFE-2: Electric under thread trimmer (for machines without top cover thread)

			 m.m.	 m.m.		 m.m.	 UY128GAS	 S.P.M.	AVAILABLE DEVICE
FT-6211-0-40M	2	4	4.0	1.4	1 : 0.7	5	#10	6000	<ul style="list-style-type: none"> ● UFP-1 ● UFP-2* ● UFE-1 ● UFE-2*
FT-6211-0-48M	2	4	4.8	↑	↑	5	#10		
FT-6511-0-56M	3	5	5.6	↕	↕	5	#11		
FT-6511-0-64M	3	5	6.4	↕	↕	5	#11		
* FT-4611-0-40M	2	3	4.0	↓	↓	7	#10		
* FT-4711-0-56M	3	4	5.6	3.6	1 : 2.0	7	#11		

* STROJE BEZ HORNÍHO KRYTÍ

* MACHINES WITHOUT TOP COVER THREAD

FT APPLICATION CODE 13-0



ROZEŠÍVÁNÍ ŠVŮ (POLOŽENÍ ŠVU NA BOK, ŠEV MUSÍ BÝT UŽŠÍ NEŽ 3 mm)

OVERLOCK SEAM COVERING (FOLDING OVER, OVERLOCK SEAM WIDTH UNDER 3.0 mm)



FT-6513-0-56M



- vodič šitého díla
- seam covering attachment

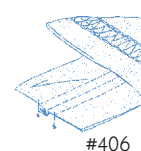
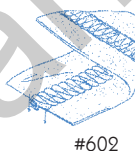

CHARAKTERISTIKA :

- Stroje určené pro rozešívání švů sešitých overlockem. Šev je ve speciálním vedení položen na bok a poté přešit. Používá se pro zpevnění nebo jako ozdobný steh.
- Maximální šířka obnitkovacího stehu před rozešíváním je 3 mm.

POUŽITÍ :

- Výrobky z pletených materiálů, spodní prádlo, sportovní oblečení atd.
- Lehké až středně těžké materiály

VOLITELNÉ PŘÍSLUŠENSTVÍ :

- UFP-1 : Pneumatický odstříhací nítí (pro stroje s horním krytím)
- UFE-1 : Elektromagnetický odstříhací nítí (pro stroje s horním krytím)
- UFP-2 : Pneumatický odstříhací nítí (pro stroje bez horního krytí)
- UFE-2 : Elektromagnetický odstříhací nítí (pro stroje bez horního krytí)

FEATURES:

- With overlock seam covering attachment, specially for covering (folding over) overlock seams. The overlock seams can be folded over at the same side and fastened off on the fabric, such as overlock seams on the neck openings, sleeve cuffs of T-shirts, sportswear and underwear, etc.
- Suitable for covering overlock seams, where seam width is under 3.0 mm.

APPLICATION:

- Knit underwear, sportswear, T-shirts, etc.
- Light to medium weight materials.

OPTIONAL DEVICES:

- UFP-1: Pneumatic top/under thread trimmer (for machines with top cover thread)
- UFE-1: Electric top/under thread trimmer (for machines with top cover thread)
- UFP-2: Pneumatic under thread trimmer (for machines without top cover thread)
- UFE-2: Electric under thread trimmer (for machines without top cover thread)

			 m.m.	 m.m.		 m.m.	 UY128GAS		AVAILABLE DEVICE
FT-6213-0-40M	2	4	4.0	1.4	1 : 0.7	5	#10	6000	<ul style="list-style-type: none"> ● UFP-1 ● UFE-1 ● UFP-2* ● UFE-2*
FT-6213-0-48M	2	4	4.8	↑	↑	5	#10		
FT-6513-0-56M	3	5	5.6	↑	↑	5	#11		
FT-6513-0-64M	3	5	6.4	↓	↓	5	#11		
* FT-4613-0-48M	2	3	4.8	↓	↓	7	#10		
* FT-4713-0-56M	3	4	5.6	3.6	1 : 2.0	7	#11		

* STROJE BEZ HORNÍHO KRYTÍ

* MACHINES WITHOUT TOP COVER THREAD

FT APPLICATION CODE 13-1



ROZEŠÍVÁNÍ ŠVŮ (NA PLOCHO, ŠEV MUSÍ BÝT UŽŠÍ NEŽ 3 mm)

OVERLOCK SEAM COVERING (FLATTENING OUT, OVERLOCK SEAM WIDTH UNDER 3.0 mm)



FT-6513-1-56M



- vodič šitého díla
- seam covering attachment

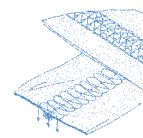

#605

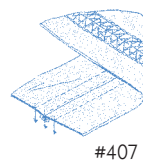

#407

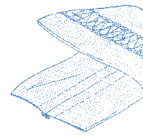

#406

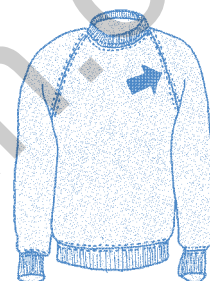

CHARAKTERISTIKA :

- Stroje určené pro rozešívání švů sešitých overlockem. Šev je ve speciálním vedení zaveden pod patku a poté přešit (vznikne plochý šev). Používá se pro zpevnění nebo jako ozdobný steh.
- Maximální šířka obnitkovacího stehu před rozešíváním je 3 mm.

POUŽITÍ :

- Výrobky z pletených materiálů, spodní prádlo, sportovní oblečení atd.
- Lehké až středně těžké materiály

VOLITELNÉ PŘÍSLUŠENSTVÍ :

- UFP-1 : Pneumatický odstříhání nití (pro stroje s horním krytím)
- UFE-1 : Elektromagnetický odstříhání nití (pro stroje s horním krytím)
- UFP-2 : Pneumatický odstříhání nití (pro stroje bez horního krytí)
- UFE-2 : Elektromagnetický odstříhání nití (pro stroje bez horního krytí)

FEATURES:









- With overlock seam covering attachment, specially for covering (flattening out) overlock seams. The overlock seams can be flattened out and fastened off at the center of fabrics joints, such as overlock seams on the neck openings, sleeve cuffs of T-shirts, knit-sportswear and children's wear.
- Suitable for covering overlock seams, where seam width is under 3.0 mm.

APPLICATION:

- Knit underwear, sportswear, T-shirts, etc.
- Light to medium weight materials.

OPTIONAL DEVICES:

- UFP-1: Pneumatic top/under thread trimmer (for machines with top cover thread)
- UFE-1: Electric top/under thread trimmer (for machines with top cover thread)
- UFP-2: Pneumatic under thread trimmer (for machines without top cover thread)
- UFE-2: Electric under thread trimmer (for machines without top cover thread)

			 m.m.	 m.m.		 m.m.	 UY128GAS	 S.P.M.	AVAILABLE DEVICE
FT-6213-1-40M	2	4	4.0	1.4	1 : 0.7	5	#10	6000	<ul style="list-style-type: none"> ● UFP-1 ● UFE-1 ● UFP-2* ● UFE-2*
FT-6213-1-48M	2	4	4.8	↑	↑	5	#10		
FT-6513-1-56M	3	5	5.6	↕	↕	5	#11		
FT-6513-1-64M	3	5	6.4	↓	↓	5	#11		
* FT-4613-1-48M	2	3	4.8	↓	↓	7	#10		
* FT-4713-1-56M	3	4	5.6	3.6	1 : 2.0	7	#11		

* STROJE BEZ HORNÍHO KRYTÍ

* MACHINES WITHOUT TOP COVER THREAD

FT APPLICATION CODE 13-2



ROZEŠÍVÁNÍ ŠVŮ (POLOŽENÍ ŠVU NA BOK, ŠEV MUSÍ BÝT UŽŠÍ NEŽ 6 mm)

OVERLOCK SEAM COVERING (FOLDING OVER, OVERLOCK SEAM WIDTH UNDER 6.0 mm)

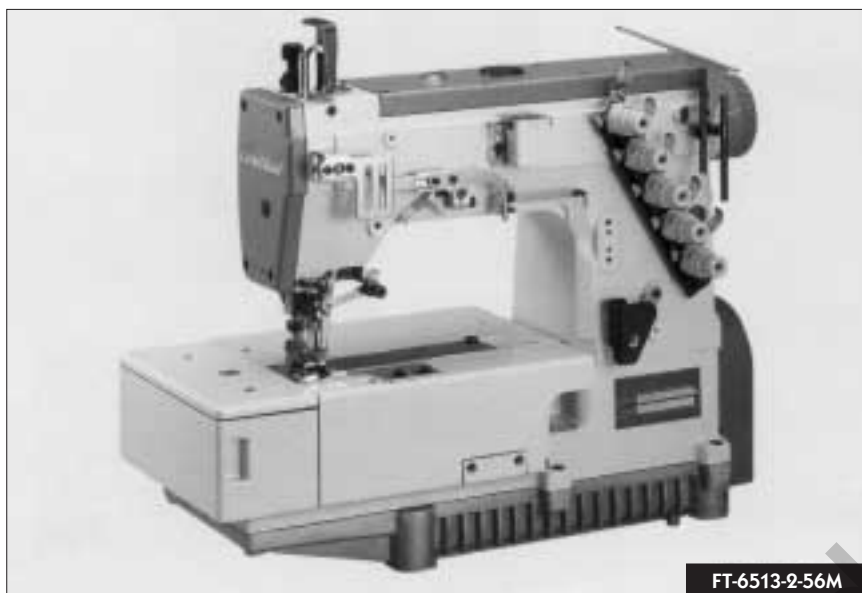

FT-6513-2-56M



- vodič šitého díla
- seam covering attachment



CHARAKTERISTIKA :

- Stroje určené pro rozešívání švů sešitých overlockem. Šev je ve speciálním vedení položen na bok a poté přešit. Používá se pro zpevnění nebo jako ozdobný steh.
- Maximální šířka obnitkovacího stehu před rozešíváním je 6 mm.

POUŽITÍ :

- Výrobky z pletených materiálů, spodní prádlo, sportovní oblečení atd.
- Lehké až středně těžké materiály

VOLITELNÉ PŘÍSLUŠENSTVÍ :

- UFP-1 : Pneumatický odstříh nítí (pro stroje s horním krytím)
- UFE-1 : Elektromagnetický odstříh nítí (pro stroje s horním krytím)
- UFP-2 : Pneumatický odstříh nítí (pro stroje bez horního krytí)
- UFE-2 : Elektromagnetický odstříh nítí (pro stroje bez horního krytí)

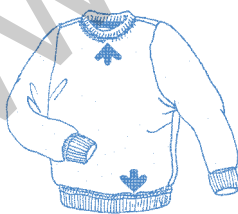

FEATURES:

- With overlock seam covering attachment, specially for covering (folding over) overlock seams. The overlock seams can be folded over at the same side and fastened off on the fabric, such as overlock seams on the neck openings, sleeve cuffs of T-shirts, sportswear and underwear, etc.
- Suitable for covering overlock seams, where seam width is under 6.0 mm.

APPLICATION:

- Knit underwear, sportswear, T-shirts, etc.
- Light to medium weight materials.

OPTIONAL DEVICES:

- UFP-1: Pneumatic top/under thread trimmer (for machines with top cover thread)
- UFE-1: Electric top/under thread trimmer (for machines with top cover thread)
- UFP-2: Pneumatic under thread trimmer (for machines without top cover thread)
- UFE-2: Electric under thread trimmer (for machines without top cover thread)

			 m.m.	 m.m.		 m.m.	 UY128GAS		AVAILABLE DEVICE
FT-6213-2-40M	2	4	4.0	1.4	1 : 0.7	5	#10	6000	● UFP-1
FT-6213-2-48M	2	4	4.8	↑	↑	5	#10		● UFE-1
FT-6513-2-56M	3	5	5.6	↑↓	↑↓	5	#11		● UFP-2*
FT-6513-2-64M	3	5	6.4	↓	↓	5	#11		● UFE-2*
* FT-4613-2-48M	2	3	4.8	↓	↓	7	#10		
* FT-4713-2-56M	3	4	5.6	3.6	1 : 2.0	7	#11		

* STROJE BEZ HORNÍHO KRYTÍ

* MACHINES WITHOUT TOP COVER THREAD

APPLICATION CODE
FT 39-0

NAŠIVÁNÍ GUMIČKY - GUMOKRAJKY (S OŘEZEM MATERIÁLU)

ELASTIC TAPE OR LACE ATTACHING (WITH RIGHT HAND SIDE FABRIC TRIMMER)

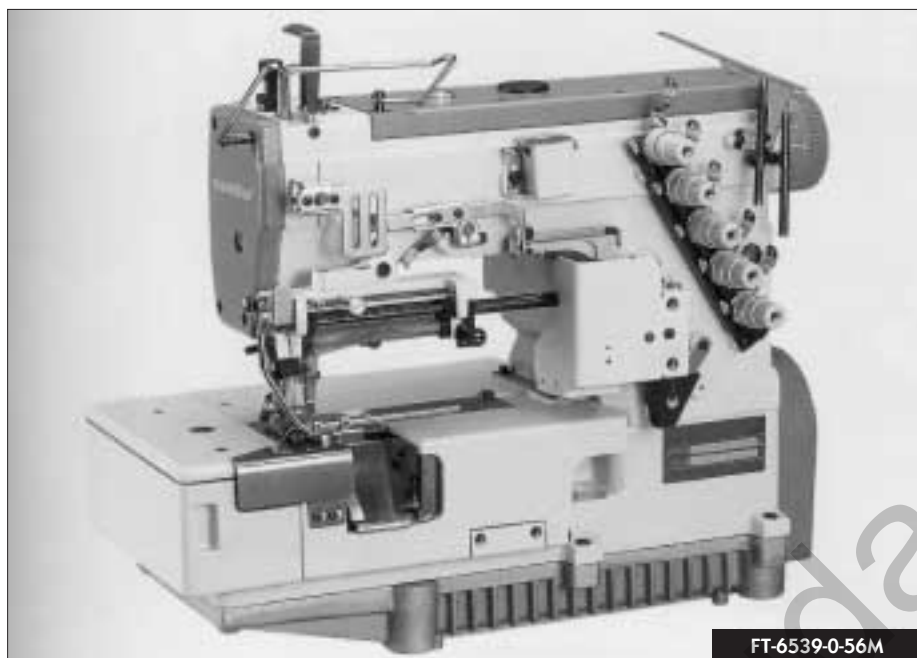

FT-6539-0-56M



- Ořez materiálu zprava
- Right hand side trimmer

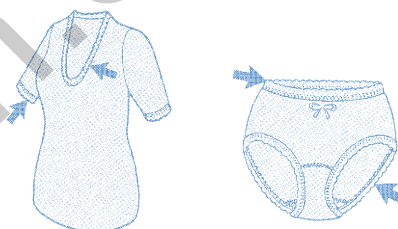

CHARAKTERISTIKA :

- Tyto stroje jsou určeny pro našívání gumičky nebo gumokrajky při výrobě spodního prádla. Mechanické dávkování je rovnoměrné a přesné.
- Nastavení předpětí je velmi jednoduché.
- Součástí stroje je vybavení pro ořez materiálu, které odřezává přebytečný spodní materiál.

POUŽITÍ :

- Spodní prádlo
- Lehké a středně silné materiály
- Našívání gumokrajka nesmí být širší než 80 mm, gumička 25 mm.

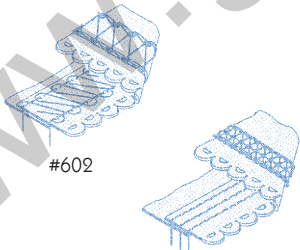

VOLITELNÉ PŘÍSLUŠENSTVÍ :

- TCP-1: Pneumatický odsek pásky (max. šířka 45mm)
- TCE-1: elektromagnetický odsek pásky (max. šířka 45 mm)
- TFU: Elektrické horní předdávkové zařízení (šíře max. 70mm)

FEATURES:









- With mechanical upper metering device, tension and feeding amount of elastic tape or lace can be controlled evenly and accurately.
- With Micro-Adjust mechanism, feeding amount & tension can be adjusted easily.
- With right hand side fabric trimmer, fabric edge can be trimmed smoothly.

APPLICATION:

- Women's underwear, briefs, etc.
- Light to medium weight materials.
- Max. applicable width: lace: 80 mm, elastic tape: 25 mm

OPTIONAL DEVICES:

- TCP-1: Pneumatic tape cutter (knee control, max. tape width: 45 mm)
- TCE-1: Electric tape cutter (knee control, max. tape width: 45 mm)
- TFU: Upper tape feeding device (roller width: 70 mm)

			 m.m.	 m.m.		 m.m.	 UY128GAS	 S.P.M.	AVAILABLE DEVICE
FT-6239-0-40M	2	4	4.0	1.4	1 : 0.7	5	#10	4500	<ul style="list-style-type: none"> ● TCP-1 ● TCE-1 ● TFU
FT-6239-0-48M	2	4	4.8	↑	↑	5	#10		
FT-6539-0-56M	3	5	5.6	↑	↑	5	#11		
FT-6539-0-64M	3	5	6.4	↑	↑	5	#11		
* FT-4639-0-40M	2	3	4.0	↓	↓	7	#10		
* FT-4739-0-56M	3	4	5.6	3.6	1 : 2.0	7	#11		

* STROJE BEZ HORNÍHO KRYTÍ, * MACHINES WITHOUT TOP COVER THREAD

APPLICATION CODE
FT 39-1

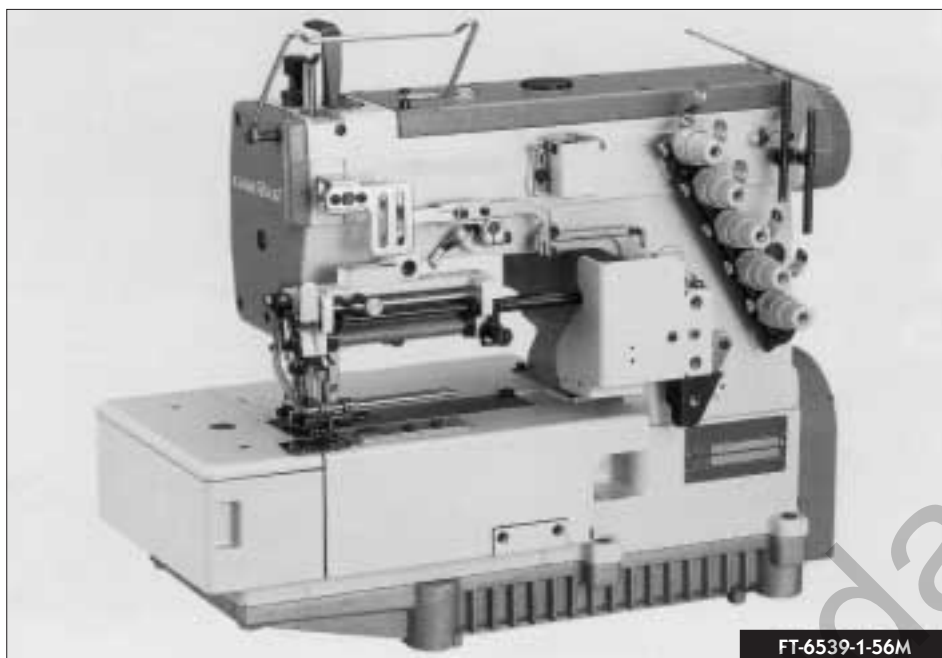
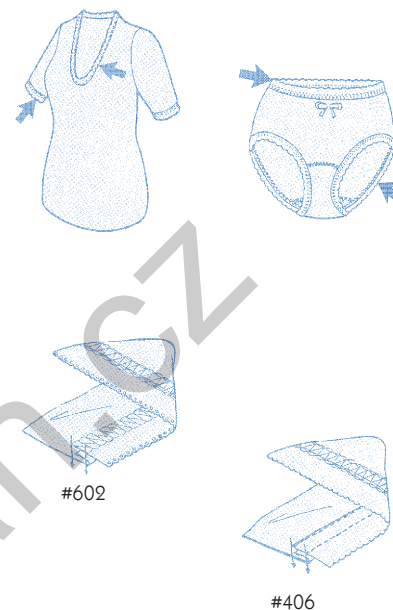
NAŠÍVÁNÍ GUMIČKY - GUMOKRAJKY
ELASTIC TAPE OR LACE ATTACHING (WITHOUT FABRIC TRIMMER)

FT-6539-1-56M

CHARAKTERISTIKA:

- Tyto stroje jsou určeny pro našívání gumičky nebo gumokrajky při výrobě spodního prádla. Mechanické dávkování je rovnoměrné a přesné.
- Nastavení předpětí je velmi jednoduché.
- Součástí stroje je zakladač, který přehne materiál (5mm) předtím než je gumička přišita.

POUŽITÍ:

- Spodní prádlo
- Lehké materiály
- Našívání gumička nesmí být širší více jak 80 mm.

VOLITELNÉ PŘÍSLUŠENSTVÍ:

- **TCP-1:** Pneumatický odsek pásky (max. šířka 45mm)
- **TCE-1:** elektromagnetický odsek pásky (max. šířka 45 mm)
- **TFU:** Elektrické horní předdávkové zařízení (šíře max. 70mm)

FEATURES:

- With mechanical upper metering device, tension and feeding amount of elastic tape or lace can be controlled evenly and accurately.
- With Micro-Adjust mechanism, feeding amount & tension can be adjusted easily.
- With fabric edge folder, fabric edge can be folded upward for about 5.0 mm before attaching the elastic tape or lace.

APPLICATION:

- Women's underwear, briefs.
- Light weight materials.
- Elastic tape or lace max. applicable width: 80 mm

OPTIONAL DEVICES:

- **TCP-1:** Pneumatic tape cutter (knee control, max. tape width: 45 mm)
- **TCE-1:** Electric tape cutter (knee control, max. tape width: 45 mm)
- **TFU:** Upper tape feeding device (max. roller width: 70 mm)

									AVAILABLE DEVICE
			m.m.	m.m.		m.m.	UY128GAS	S.P.M.	
FT-6539-1-56M	3	5	5.6	1.4	1 : 0.7	5	#11	4500	<ul style="list-style-type: none"> • TCP-1 • TCE-1 • TFS
FT-6539-1-64M		5	6.4	↑	↑	5			
* FT-4739-1-56M		4	5.6	↓	↓	7			
* FT-4739-1-64M		4	6.4	3.6	1 : 2.0	7			

* STROJE BEZ HORNÍHO KRYTÍ, * MACHINES WITHOUT TOP COVER THREAD

FT APPLICATION CODE 6760-0

4-JEHLOVÝ, 6-NITNÝ PLOCHÝ STROJ PRO SESAZOVÁNÍ KROKOVÝCH ŠVŮ, ZPEVNĚNÍ atd.

4-NEEDLE, 6-THREAD FLAT BED INTERLOCK MACHINES (PLAIN SEAMING, CLOSING CROTCH OF BRIEFS OR SEAM REINFORCING)

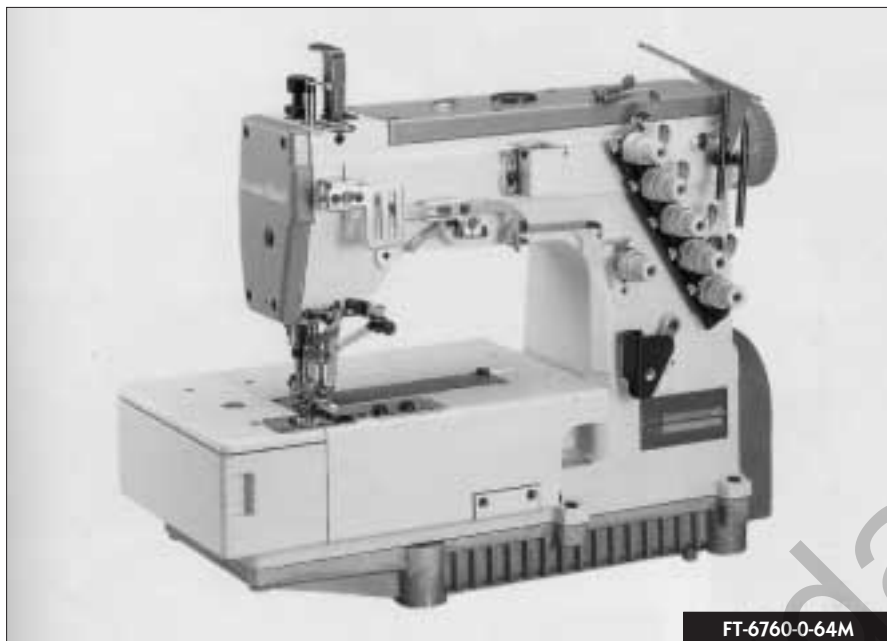

FT-6760-0-64M



- stavitelný vodič materiálu
- adjusted fabric guide



CHARAKTERISTIKA :

- 4-jehlový, 6-nitný plochý stroj pro sešívání dvou materiálů které nejsou sešity overlockem, (například u krokových švů). Tím vznikne velmi pevný, plochý šev.
- Stroj se dodává se dvěma stavitelnými vodiči materiálu. Stroj šije třídou stehu 607 (4 jehly, 6 nití), přestože je 5 jehlový. (Nenavlečete levou jehlu)
- Instalací páté jehly může horní smyčkovač lépe zachytit nit a tím zabránit stažení švu.

POUŽITÍ :

- Dámské a pánské spodní prádlo, sportovní oblečení atd.
- Jemné, lehké a středně silné materiály

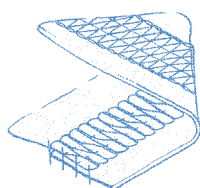









#607

FEATURES:

- 4-needle, 6-thread, plain seaming for closing or reinforcing the seam of 2 pieces of fabrics (which are not pre-seamed by overlock), such as closing of crotches of briefs, underwear, etc.
- With special fabric guide, edges of 2 pieces of fabrics can be jointed easily & smoothly before sewn.
- The stitching code of this model is #607 (4-needle, 6-thread), however there are total 5 needles equipped. While using, no threading is needed for the left needle. Installing this extra needle is to get the looper thread loosen properly while the M/C runs, and prevent the stitching from over-tightened.

APPLICATION:

- Men's & women's underwear, sportswear, etc.
- Thin, light to medium weight materials.

			 m.m.	 m.m.		 m.m.	 UY118GKS (FL118GCS)	 S.P.M.	AVAILABLE DEVICE
FT-6760-0-60M	UY118GKS (FL118GCS) X4		6.0	1.4	1 : 0.7				
FT6760-0-64M	FLG-8 (SY8608) X1	6	6.4	3.6	1 : 2.0	5	#10	6000	-

FT OPTIONAL DEVICE UFE



UFE : ELEKTROMAGNETICKÝ ODSTŘIH NITÍ PRO PLOCHÉ STROJE

UFE: ELECTRIC UNDER BED THREAD TRIMMING SYSTEM FOR FLAT BED INTERLOCK MACHINES

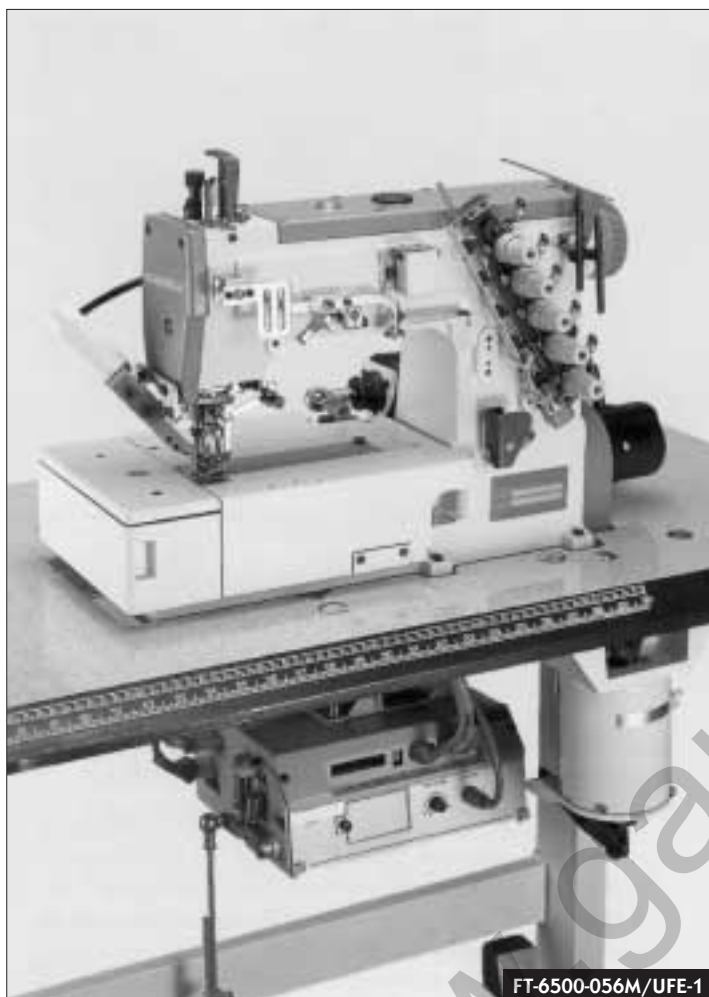

FT-6500-056M/UFE-1



- UTE: elektromagnetický odstřih spodní a jehelních nití
- UTE: Electric under bed thread trimmer



- STE: elektromagnetický odstřih horní krycí nitě
- STE: Electric top cover thread trimmer



- WPD: elektromagnetický odhazovač nití
- WPD: Electric wiper



- A/KE: elektromagnetický zdvih patky
- A/KE: Electric presser foot lifter

CHARAKTERISTIKA :

- Použitelný pro všechny stroje FT Serie, ale lze ho dodat pouze společně se strojem
- Doporučujeme použít ve spojení se servomotorem Garudan HVP Serie

FEATURES:

- Suitable for all FT series machines, but can only be supplied together with machine head.
- Should be used together with servomotor Garudan HVP Series.

U F E - 1



- | | |
|--|---|
| 1 Odstřih spodní a jehelních nití | 1 Under bed thread trimmer device |
| 2 Typ stroje: C - ramenové, F - ploché | 2 Model: C - cylinder bed interlock, F - flat bed interlock |
| 3 Ovládání: P - pneumatické, E - elektromagnetické | 3 Power: P - pneumatic, E - electric |
| 4 kombinace dalších vybavení (viz. tabulka dole) | 4 combination of devices |

MODEL	ELECTRIC			
	Odstrh spodní a jehelních nití Under bed thread trimmer (UTE)	Odstrh horní krycí nitě Top cover thread trimmer (STE)	Odhazovač nití Wiper (WPD)	Zdvh patky Presser foot lifter
UFE-1	●	●		●
UFE-2	●		●	●
UFE-3	●	●	● *	●

* BALENO S PŘÍSLUŠENSTVÍM * PACKED IN THE ACCESORIES BOX

FT OPTIONAL DEVICE UFP



UFP : PNEUMATICKÝ ODSTŘIH NITÍ PRO PLOCHÉ STROJE

PNEUMATIC UNDER BED THREAD TRIMMING SYSTEM FOR FLAT BED INTERLOCK MACHINES

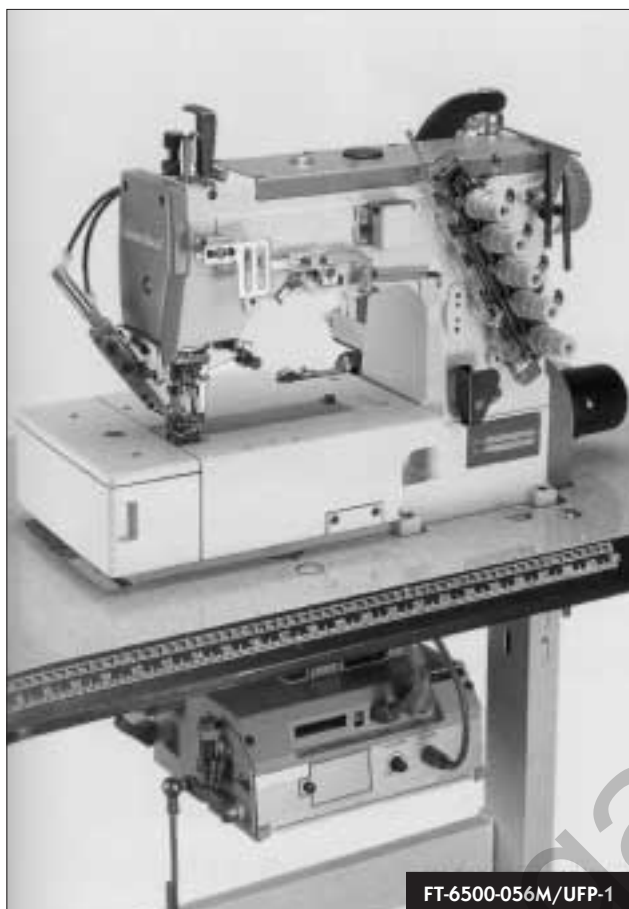

FT-6500-056M/UFP-1



- UTD: pneumatický odstřih spodní a jehelních nití
- UTD: Pneumatic under bed thread trimmer



- A/KP: pneumatický zdvih patky
- A/KP: Pneumatic presser foot lifter

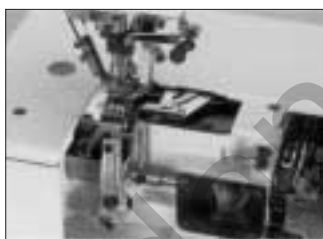

- STD: pneumatický odstřih horní krycí nitě
- STD: Pneumatic top cover thread trimmer



- WPC: pneumatický odhazovač nití
- WPC: Pneumatic wiper



- WPD: elektromagnetický odhazovač nití
- WPD: Electric wiper

CHARAKTERISTIKA :

- Použitelný pro všechny stroje FT Serie, ale lze ho dodat pouze společně se strojem
- Doporučujeme použít ve spojení se servomotorem Garudan HVP Serie
- Doporučený tlak vzduchu 5kg/cm² nebo 70PSI

FEATURES:

- Suitable for all FT series machines, but can only be supplied together with machine head.
- Should be used together with servomotor Garudan HVP Series.
- Compressed air is necessary (5 kg/cm² or 70 PSI)

U F P - 1

1 2 3 4

1 Odstřih spodní a jehelních nití

2 Typ stroje: C - ramenové, F - ploché

3 Ovládání: P - pneumatické, E - elektromagnetické

4 kombinace dalších vybavení (viz. tabulka dole)

1 Under bed thread trimmer device

2 Model: C - cylinder bed interlock, F - flat bed interlock

3 Power: P - pneumatic, E - electric

4 combination of devices

MODEL	PNEUMATIC				ELECTRIC
	Odstřih spodní a jehelních nití Under bed thread trimmer (UTD)	Odstřih horní krycí nitě Top cover thread trimmer (STD)	Odhazovač nití Wiper (WPC)	Zdvih patky Presser foot lifter	Odhazovač nití Wiper (WPD)
UFP-1	●	●		●	
UFP-2	●		●	●	
UFP-3	●	●	● *	●	
UFP-4	●	●		●	● *
UFP-5	●			●	●

* BALENO S PŘÍSLUŠENSTVÍM * PACKED IN THE ACCESSORIES BOX

VOLITELNÉ PŘÍSLUŠENSTVÍ
MC 18C-57
OPTIONAL DEVICE



ELEKTRONICKÉ DÁVKOVÁNÍ S 27 PROGRAMOVÝMI MÍSTY.



ELECTRONIC ELASTIC TAPE FEEDING DEVICE WITH 27 PROGRAMMABLE PLACES



- 5 programů - po 18 sekcích, a 22 programů po - 9 sekcích, které mohou být ovládány automaticky nebo manuálně.
- 5 programs per 18 sections, and 22 programs per 9 sections, can be operated automatically or manually.

VOLITELNÉ PŘÍSLUŠENSTVÍ
MC S6C-57
OPTIONAL DEVICE



ELEKTRONICKÉ DÁVKOVÁNÍ



ELECTRONIC ELASTIC TAPE FEEDING DEVICE



- Elektronické dávkování, možnost volby ze 6 sekcí, které mohou být ovládány automaticky nebo kolenním spínačem. Toto zařízení je určeno pro montáž na stroj.
- Electronic elastic tape feeding device. It is possible to choose from 6 sections, which can be operated automatically or by the knee switch. This device is designed for mounting onto the machine.

VOLITELNÉ PŘÍSLUŠENSTVÍ
MC S6U-57
OPTIONAL DEVICE



ELEKTRONICKÉ DÁVKOVÁNÍ



ELECTRONIC ELASTIC TAPE FEEDING DEVICE



- Elektronické dávkování, možnost volby ze 6 sekcí, které mohou být ovládány automaticky nebo kolenním spínačem. Toto zařízení je určeno pro dodatečnou montáž na plát šicího stroje.
- Electronic elastic tape feeding device. It is possible to choose from 6 sections, which can be operated automatically or by the knee switch. This device is designed for additional mounting onto the table top.

VOLITELNÉ PŘÍSLUŠENSTVÍ
MC S6B-57
OPTIONAL DEVICE



ELEKTRONICKÉ DÁVKOVÁNÍ

ELECTRONIC ELASTIC TAPE FEEDING DEVICE



- Elektronické dávkování, možnost volby ze 6 sekcí, které mohou být ovládány automaticky nebo kolenním spínačem. Toto zařízení je určeno pro montáž na stroj.
- Electronic elastic tape feeding device. It is possible to choose from 6 sections, which can be operated automatically or by the knee switch. This device is designed for mounting onto the machine.

VOLITELNÉ PŘÍSLUŠENSTVÍ
PY-C
OPTIONAL DEVICE



ODTAHOVÝ VÁLEC

PULLER

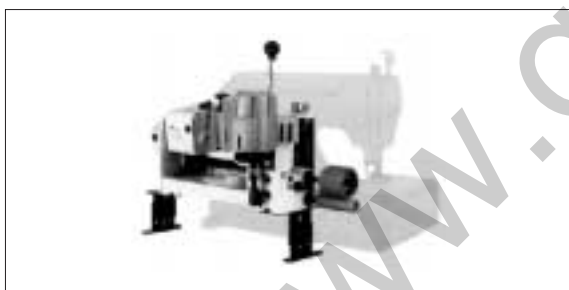

- Odtahový válec pro ploché interlocky FT –Serie. Zajišťuje spolehlivé podání šitého díla.
- Puller for FT – series flat bed interlocks. Ensures secure feed of the sewn material.

VOLITELNÉ PŘÍSLUŠENSTVÍ
MDL 30-2/4
OPTIONAL DEVICE



MECHANICKÉ DÁVKOVACÍ ZAŘÍZENÍ PRO INTERLOCKY URČENÉ PRO MONTÁŽ NA PLÁT ŠÍČÍHO STROJE

MECHANIC FEEDING DEVICE FOR OVERLOCKS MACHINES, DESIGNED FOR MOUNTING ONTO THE TABLE

TOP



- MDL 30-2 max. šíře 50mm
MDL 30-4 max. šíře 100mm
- MDL 60-2 max. width 50mm
MDL 60-4 max. width 100mm

CV-006

CV-006: VENTURI DEVICE (ZAŘÍZENÍ PRO PŘIPOJENÍ NA ROZVOD STLAČENÉHO VZDUCHU)

CV-006: VENTURI DEVICE

- Reguluje a ovládá stlačený vzduch, který dodává kompresor
- Pneumatický ventil je ovládán mechanicky pedálem. V okamžiku sešlápnutí začne vznikat podtlak, který odsává požadovaný materiál. Toto provedení má nízkou hlučnost a nevyžaduje žádný elektrický zdroj.
- Použitelné pro všechny overlocky SH-6000 (včetně SHG, SHF) s odsáním a odstříhem nití v kombinaci se spojkovým motorem. Např. SH-6003/SS-023, SH-6005/US-035, SHF-6004/US-036, SHG-6005/US-027



CV-006

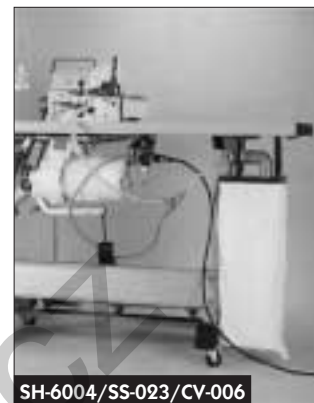

SH-6004/SS-023/CV-006

- Operated by compressed air, this air compressor is necessary while using this device.
- Air valve is controlled by foot pedal, and is opened only when the compressed air is needed. Low noise and electricity saving.
- Applicable to all SH-6000 (SHF, SHG) series overlocks with suction type thread trimmer & clutch motor, such as SH-6003/SS-023, SH-6005/US-035, SHF-6004/US-036, SHG-6005/US-027

CV-007

CV-007: VENTURI DEVICE (ZAŘÍZENÍ PRO PŘIPOJENÍ NA ROZVOD STLAČENÉHO VZDUCHU)

CV-007: VENTURI DEVICE

- Reguluje a ovládá stlačený vzduch, který dodává kompresor
- Pneumatický ventil je ovládán mechanicky pedálem. V okamžiku sešlápnutí pedálu začne vznikat podtlak, který odsává požadovaný materiál. Toto provedení má nízkou hlučnost a nevyžaduje žádný elektrický zdroj.
- Použitelné pro všechny interlocky používající spojkové motory i servomotory. Např. CTL-6511, CTL-4711, CTL-6545, CTL-4745



CV-007

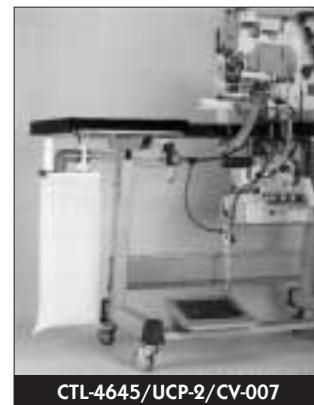

CTL-4645/UCP-2/CV-007

- Operated by compressed air, this air compressor is necessary while using this device.
- Air valve is controlled by foot pedal, and is opened only when the compressed air is needed. Low noise and electricity saving.
- Applicable to cylinder bed interlock M/Cs with fabric trimmers (using clutch motors or servo motors), such as CTL-6511, CTL-4711, CTL-6545, CTL-4745

SV-001



SV-001 : ODSÁVACÍ ZAŘÍZENÍ (MOTOR S NÁDOBOU A HADICEMI)

SV-001: VACUUM DEVICE (WITH BLOWER MOTOR, DRUM & HOSE)

- Odsávací zařízení slouží k odsání odstřížených nití či odřezků materiálu.
- Všechny komponenty mohou být připevněny na stojan a plát stroje, čímž je zajištěna mobilita celého stroje.
- Použitelné pro : SH-6003/SS-023, SH-6005/US-035, SHF-6004/US-036, SHG-6005/US-027, CTL-6511, CTL-4711, CTL-6545, CTL-4745
- Množství odsátého vzduchu : 0,64 až 0,75 m³/min.
- Při objednávce prosím specifikujte napájecí napětí.



SV-001



CTL-6511-0-56M/SV-001

- Waste drum is vacuumized by the blower motor, the suction effect is created at the opening end of the hose.
- All components can be fastened on the table and stand, which is easy for moving the sewing unit in case of required sewing production line relocation.
- Applicable to SH-6000 (SHF, SHG) series M/Cs with suction type thread trimmer and cylinder bed interlocks with fabric trimmer, such as SH-6003/SS-023, SH-6005/US-035, SHF-6004/US-036, SHG-6005/US-027, CTL-6511, CTL-4711, CTL-6545, CTL-4745.
- Standard spec: 200W, 100V~250V, air quantity: 0.64~0.75 m³/min.
- While ordering, please, specify voltage & phase required.

SV-002



SV-002 : ODSÁVACÍ ZAŘÍZENÍ (MOTOR S NÁDOBOU A HADICEMI ZABUDOVÁN V KOMPAKTNÍ SKŘÍŇI)

SV-002: VACUUM DEVICE (BLOWER MOTOR & WASTE BASKET COMPACTED IN ONE IRON CASE)

- Toto zařízení slouží k odsání odstřížených nití či odřezků materiálu.
- Všechny komponenty jsou zabudovány v jedné mobilní skříni. Toto umožňuje velmi jednoduchou a rychlou montáž k požadovanému stroji.
- Použitelné pro : SH-6003/SS-023, SH-6005/US-035, SHF-6004/US-036, SHG-6005/US-027, CTL-6511, CTL-4711, CTL-6545, CTL-4745
- Množství odsátého vzduchu : 0,9 až 1,1 m³/min.
- Při objednávce prosím specifikujte napájecí napětí.



SV-002



SH-6005-C53-M16/US-035/SV-002

- Upper compartment of the iron case is vacuumized by the blower motor installed in lower compartment, the suction effect is created at the opening end of the hose.
- Blower motor & waste basket are compacted in one iron case. Only minimum space is required. It is very easy to install this device on the sewing machine.
- Applicable to SH-6000 (SHF, SHG) series M/Cs with suction type thread trimmer and cylinder bed interlocks with fabric trimmer, such as SH-6003/SS-023, SH-6005/US-035, SHF-6004/US-036, SHG-6005/US-027, CTL-6511, CTL-4711, CTL-6545, CTL-4745.
- Standard spec: 250W, 100V~250V, air quantity: 0.9~1.1 m³/min.
- While ordering, please, specify voltage & phase required.

www.garudan.cz

www.garudan.cz

www.garudan.cz